

IMPRESO

Produktdatenblatt



IMPRESO

Produktdatenblatt – Fakten

Technische Informationen:

Dank einzigartiger RockLite-Technologie auf Basis hochwertigem Sanitäracryl ist impreso extrem stabil und verwindungssteif, dabei aber so leicht, dass sie von einer einzigen Person transportiert und installiert werden kann! Dabei bietet sie dennoch ein sicheres Tritgefühl und eine angenehme Haptik.

Einzigartige innovative Materialkomposition

- + Hervorragende Stabilitätseigenschaften bei gleichzeitig geringem Eigengewicht (im Durchschnitt 50% leichter) danke neuer innovativer RockLite Technologie
- + Maximale Robustheit und einfache Reinigung

Sicherheit

- + Antirutschklasse B bei den Mattfarben ColorLine und A bei den Nature-Farben nach DIN 51097

Sichere und einfache Installation für alle Projekte

- + 3 Einbauvarianten für maximale Flexibilität: flächenbündiger Einbau, Aufbau auf Fliesen, Aufbau auf Sockel
- + Kein Installationsrahmen notwendig bei Aufsatzinstallation

Minimalistisches, filigranes Design

- + Ultraflache, randlose Optik (40 mm Randhöhe)
- + Flächenbündig integrierter Ablaufdeckel im Lieferumfang enthalten

Große Modellvielfalt

- + 26 verschiedene Größen zwischen 80x80 cm und 180x100cm
- + Schneidbarkeit vor Ort
- + Auswahl aus 7 individuellen und flächenbündig integrierten Ablaufdeckeln aus poliertem Edelstahl für individuelle Akzente
- + 12 Farben

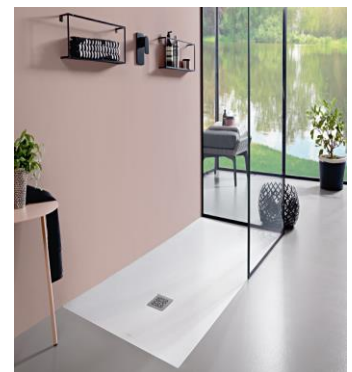
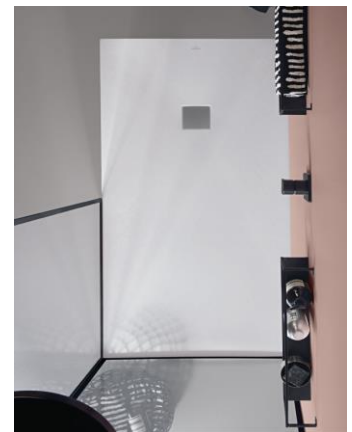

AUF EINEN BLICK



Porenfreie, geschlossene Oberfläche für leichte Reinigung und hohen Glanz



10 Jahre Produktgarantie



Einfache und schnelle Installation in 3 Einbauweisen



Schwellenloser Einstieg möglich



Antirutsch-Klasse A bzw. B



Innovation RockLite

IMPRESO

Produktdatenblatt – Fakten

Verfügbare Größen:

		Breite in mm			
		750	800	900	1000
Länge in mm	800		•		
	900	•	•	•	
	1000	•	•	•	•
	1200	•	•	•	
	1400	•	•	•	•
	1500		•	•	•
	1600		•	•	•
	1700		•	•	
	1800		•	•	•

Alle Größen sind in einer Höhe (40 mm) und bei der Farbe 01 optional auch mit Vibbogrip Antirutsch erhältlich.

RockLite:

3,2 mm durchgefärbtes gegossenes Acryl sowie flächig, gefüllte Rückseite aus RockLite

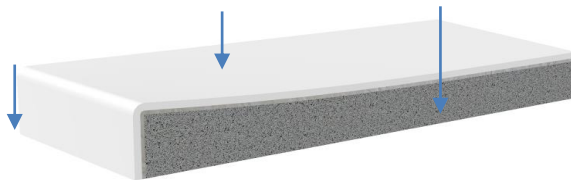

40 mm

Verfügbare Farben:

Nature Farben



Nature 1N Anthrazite
Nature 2N Creme
Nature 3N Grey
Nature 4N Sand
Nature 5N White

Farben



Creme 2S
Brown 4S
Antrazite 1S
Grey 3S
Weiß Alpin 01
Star White 96
Stone White RW

Neue Ablaufdeckel-Varianten:



Geometrics Bubbles Twister Leaves Snowflakes Pure Metal Pure White

Lieferumfang:

Standardmäßig wird die Duschwanne mit dem Ablaufdeckel Pure Metal in gebürstetem Edelstahl ausgeliefert.

IMPRESO

Produktdatenblatt – Abdichtung

Wasserbelastete Flächen müssen dauerhaft vor Nässe geschützt werden. Besonders häufig kommt es an der Schnittstelle zwischen Wannenrand von Duschwannen und der Wand bzw. dem Boden zu Undichtigkeiten und somit zu Schadensfällen. Silikonfugen an dieser Stelle sind als reine Wartungsfugen definiert und dienen vorrangig optischen sowie hygienischen Zwecken. Ohne eine zusätzliche Abdichtung hinter der Silikonfuge kann Feuchtigkeit unter die Wanne und damit in den Baukörper eindringen.

Geltende Normen und Vorschriften:

Die Abdichtung von Sanitärprodukten ist in folgenden Normen und Vorschriften geregelt:

- ETAG 022 „Abdichtung für Wände und Böden in Nassräumen“
- ZDB-Merkblatt „Verbundabdichtungen“
- DIN 18195-5 „Bauwerksabdichtungen“
- DIN 18534-1:2015-07 „Abdichtung von Innenräumen“
- Bauregelliste & Technische Baubestimmungen
- BIV- und BEB-Merkblatt
- ÖNORM B2207 „Fliesen-, Platten- und Mosaiklegearbeiten –Werkvertragsnorm“

Für Badezimmer gilt die Beanspruchungsklasse A0 (Wand- und Bodenbereich) für direkt und indirekt beanspruchte Flächen, in denen nicht sehr häufig mit Brauch- und Reinigungswasser umgegangen wird, z. B. im häuslichen Badezimmer.

Hinweis

Bei geschnittenen Duschwannen empfehlen wir, eine Verbundabdichtung gemäß ETAG 022 unterhalb der Duschwanne aufzubringen.

EINBAU VON DUSCHWANNEN IN ECKSITUATIONEN ODER AN WANDFLÄCHEN:

Nicht geeignet für flächenbündigen Einbau

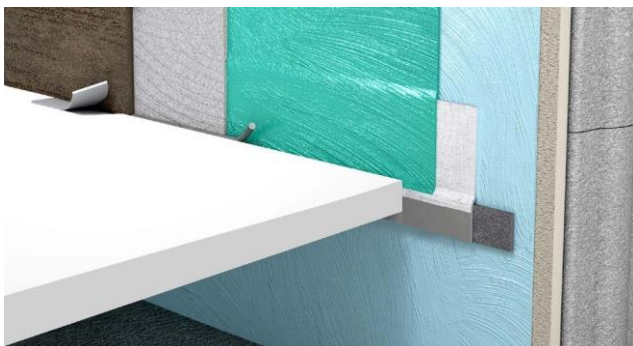

	Mauerwerk		Fliesenrundschnur
	Putz		Fliesenkleber
	Verbundabdichtung		Fliesentrennstreifen
	Schalldämmstreifen		Verbundabdichtung
	MEPA-Aquaproof		

Aquaproof Set für ECKEINBAU



Art.-Nr. 9409 07 00

Inhalt:









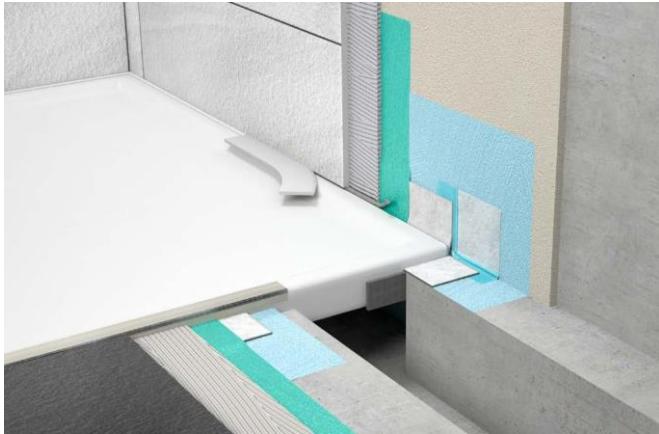

- 1 Rolle Wannenabdichtband
- 1 Rolle Schalldämmstreifen
- 1 Rolle Fliesentrennstreifen
- 1 Andrückrolle

IMPRESO

Produktdatenblatt – Abdichtung

FLÄCHENBÜNDIGER EINBAU VON DUSCHWANNEN:



	Mauerwerk/Estrich		Aquaproof-3D- Ecke
	Putz		Verbundabdichtung
	Trennband		Fliesenrundschnur
	Verbundabdichtung		Fliesenkleber
	Schalldämmstreifen		Fliesentrennstreifen
	Aquaproof		

Aquaproof Set für flächenbündigen Einbau



Art-Nr. 9409 08 00

Inhalt:

- 1 Rolle Wannenabdichtband (6 m)
- 1 Rolle Schalldämmstreifen (6 m)
- 1 Rolle Fliesentrennstreifen (3,80 m)
- 3 3D Dichtecken
- 1 Rolle Trennband (2,90 m)

DIE DUSCHWANNENFAMILIE impresso ERFÜLLT DIE FOLGENDEN NORMEN/ANFORDERUNGEN:

Schallschutz

DIN 4109 „Schallschutz im Hochbau“

VDI 4100 „Schallschutz im Hochbau“

SIA 181 „Schallschutz im Hochbau“

Rutschhemmende Eigenschaften

DIN 51097: 1992-11 „Prüfung von Bodenbelägen – Nassbelastete Barfußbereiche“

Wasserablauf

Nach ETAG 022 „Prüfbescheinigung Wasserdichtheit in Kombination mit MEPA Aquaproof 3D“

Nach DIN 1253 „Abläufe für Gebäude“

IMPRESO

Produktdatenblatt - Übersicht Installationsmöglichkeiten

AUFBAU AUF FLIESEN AUFLIEGEND:



- Einbau der Duschwanne und des Ablaufs im Estrich

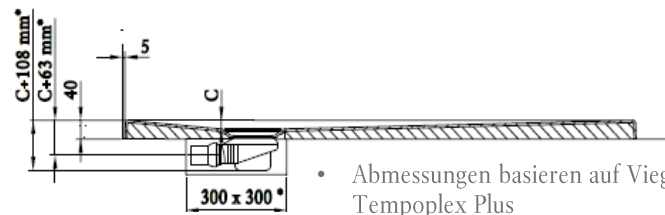

- Abmessungen basieren auf Viega Tempoplex Plus
- Abmessungen basieren auf der Tiefe (C in der Preisliste) der Duschwanne

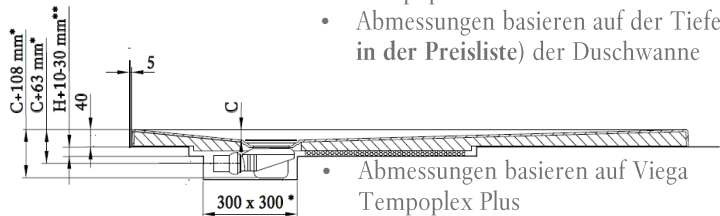

- Abmessungen basieren auf Viega Tempoplex Plus
- Abmessungen basieren auf der Tiefe (C in der Preisliste) der Duschwanne
- Abmessungen basieren auf der Höhe (H in der Preisliste)



- Abmessungen basieren auf Viega Tempoplex Plus
- Abmessungen basieren auf der Tiefe (C in der Preisliste) der Duschwanne

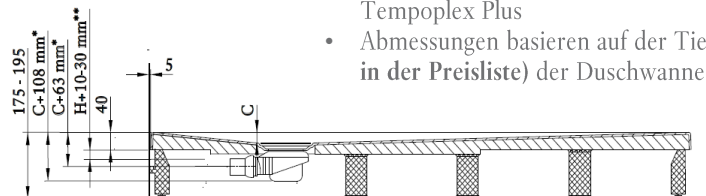

- Abmessungen basieren auf Viega Tempoplex Plus
- Abmessungen basieren auf der Tiefe (C in der Preisliste) der Duschwanne
- Abmessungen basieren auf der Höhe (H in der Preisliste)

AUFBAU AUF SOCKEL:

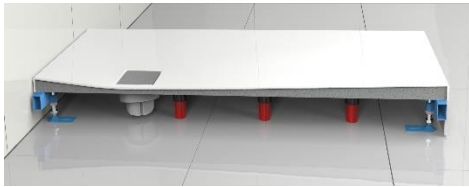

- Installation mit Duschwannenfüßen
- Schürze zum Verfliesen

FLIESENBÜNDIGER EINBAU:



- Einbau der Duschwanne und des Ablaufs im Estrich

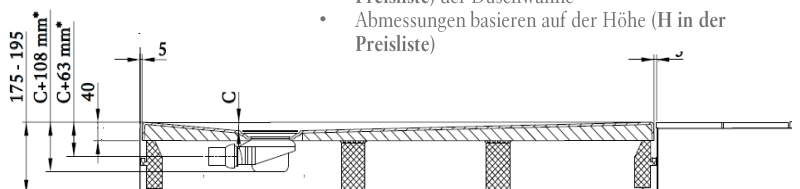

- Abmessungen basieren auf Viega Tempoplex Plus
- Abmessungen basieren auf der Tiefe (C in der Preisliste) der Duschwanne

INSTALLATIONSZUBEHÖR:

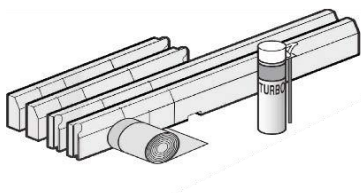

Styrodur Installation Set
(U91411200)
800x800 - 1000x1000 mm

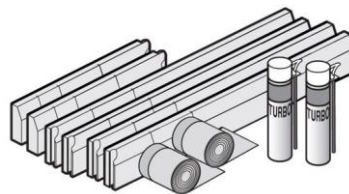

Styrodur Installation Set für große
Größen(U91411300)
1200x700 - 1800x1000 mm

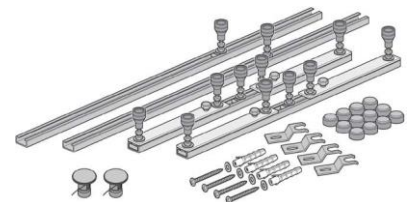

Stahlrahmen für alle impreso Größen.
Kann an die Größen angepasst
werden. Ab Lager verfügbar.
Art.-Nr. U91411400

IMPRESO

Produktdatenblatt - Größen

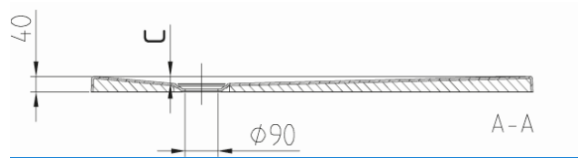
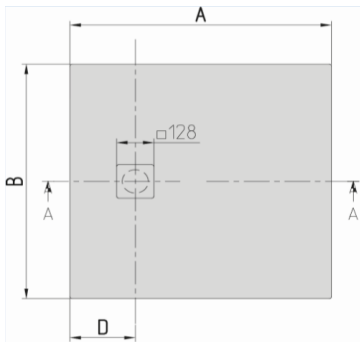

Quadrat:

Größe	A	B	C	D	E	F	Artikelnummer
100 x 100 cm	1000	1000	15	250	/	/	UDA1010EXP1V-XX
90 x 90 cm	900	900	15	225	/	/	UDA9090EXP1V-XX
80 x 80 cm	800	800	15	200	/	/	UDA8080EXP1V-XX

Rechteck:

Größe	A	B	C	D	E	F	Artikelnummer
180 x 100 cm	1800	1000	29	450	230	785	UDA1810EXP2V-XX
180 x 90 cm	1800	900	30	450	230	785	UDA1890EXP2V-XX
180 x 80 cm	1800	800	30	450	171	935	UDA1880EXP2V-XX
170 x 90 cm	1700	900	29	425	230	690	UDA1790EXP2V-XX
170 x 80 cm	1700	800	27	425	205	805	UDA1780EXP2V-XX
160 x 100 cm	1600	1000	28	400	225	600	UDA1610EXP2V-XX
160 x 90 cm	1600	900	27	400	225	600	UDA1690EXP2V-XX
160 x 80 cm	1600	800	25	400	175	820	UDA1680EXP2V-XX
150 x 100 cm	1500	1000	24	375	200	610	UDA1510EXP2V-XX
150 x 90 cm	1500	900	25	375	200	610	UDA1590EXP2V-XX
150 x 80 cm	1500	800	24	375	200	610	UDA1580EXP2V-XX
140 x 100 cm	1400	1000	23	350	/	/	UDA1410EXP2V-XX
140 x 90 cm	1400	900	22	350	/	/	UDA1490EXP2V-XX
140 x 80 cm	1400	800	21	350	/	/	UDA1480EXP2V-XX
140 x 75 cm	1400	750	21	350	/	/	UDA1475EXP2V-XX
120 x 90 cm	1200	900	19	300	/	/	UDA1290EXP2V-XX
120 x 80 cm	1200	800	18	300	/	/	UDA1280EXP2V-XX
120 x 75 cm	1200	750	15	300	/	/	UDA1275EXP2V-XX
100 x 90 cm	1000	900	15	250	/	/	UDA1090EXP2V-XX
100 x 80 cm	1000	800	15	250	/	/	UDA1080EXP2V-XX
100 x 75 cm	1000	750	15	250	/	/	UDA1075EXP2V-XX
90 x 80 cm	900	800	14	225	/	/	UDA9080EXP2V-XX
90 x 75 cm	900	750	14	225	/	/	UDA9075EXP2V-XX

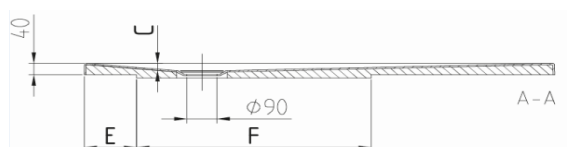
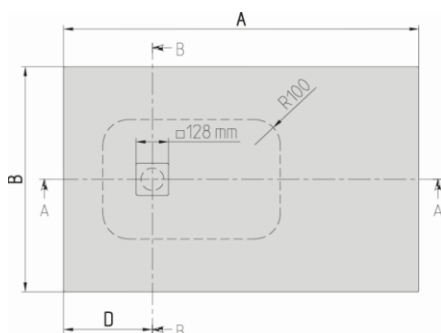

VILLEROY & BOCH

DEUTSCHLAND

*Villeroy & Boch AG Unternehmensbereich
Bad und Wellness Hauptverwaltung
66693 Mettlach*

*Tel. +49(0) 68 64 - 81-0
Fax +49(0) 68 64 - 81-1484*

ÖSTERREICH

*Villeroy & Boch Austria GmbH
Unternehmensbereich Bad und Wellness
Mayrwiesstraße 19
5000 Hallwang*

*Tel. +43662 66 02 00
Fax +43662 66 02 50*



Villeroy & Boch

1748