

# PRODUKTKATALOG 2024







## Das Unternehmen

### DAS UNTERNEHMEN

Mit einem kleinen Sortiment handgeschmiedeter Produkte startete 1967 ein Unternehmen im schwedischen Helsingborg seine Laufbahn: SMEDBO. Inzwischen ist das Unternehmen, welches auch Hoflieferant des schwedischen Königshauses ist, für seine außergewöhnlich hochwertigen massiven Bad-accessoires und Einrichtungsdetails weltweit bekannt. Der Schwerpunkt des Vertriebes ist in Europa, doch auch außerhalb dieses Kontinents bestehen diverse Distributionsstandorte, wie z.B. in Chicago.

### PRODUKTVIELFALT

Die ständig wachsenden Ansprüche an das heutige „Wohnbad“ haben SMEDBO bis heute nie ruhen lassen. Mittlerweile umfasst das Sortiment fürs Bad nicht nur montierbare Wandserien, sondern auch mobile Accessoires wie z.B. Handtuchständer, Kombi - Bürstengarnituren, Regale und Hocker. Dieses und vieles mehr trägt dazu bei, dass auch Sie Ihr Wohnbad mit SMEDBO - Produkten komplett ausstatten können. Einfach ein gutes Gefühl !

### DIE QUALITÄT

Nach dem Motto „ Qualität ist Ihr Recht – kein Privileg“ verwendet SMEDBO ausschließlich massives Messing, jetzt NEU auch massives Edelstahl (18/10), beide Materialien sind in mehreren Oberflächen erhältlich. Dabei ist die hundert-prozentige Korrosions-Beständigkeit das durchschlagende Argument. Des weiteren trägt der speziell entwickelte Epoxylack, welcher bei SMEDBO verwendet wird dazu bei, dass die Pflege der Produkte ein aufwendiges Polieren mit chemischen Reinigungsmitteln überflüssig macht. Zum Reinigen reicht ein feuchtes Tuch. Fertig !

### DIE ZUKUNFT

Die Ambitionen von SMEDBO sind weiterhin: Badaccessoires mit funktionellem skandinavischen Design in hervorragender Qualität zu entwickeln. Das Badezimmer ist der Ort wo alle Menschen dieser Erde Ihre aktiven Tage beginnen und beenden. Wir wünschen Ihnen viel Erfolg bei der Realisierung Ihres Traumbades mit unseren Produkten.



From SMEDBO, Sweden - Swedish Quality





# INHALT

## **SMEDBO ACCESSOIRES**

8 - 9	AIR
10 - 11	DOT
12 - 19	DRY
20 - 23	HOME
24 - 28	HOUSE
29 - 33	ICE
34 - 36	LIVING
37 - 46	OUTLINE
47 - 53	OUTLINE LITE
54 - 56	POOL
57 - 67	SIDELINE
68 - 69	VILLA
70 - 73	XTRA
74 - 75	PROSPEKTE

# PROGRAMM OBERFLÄCHENÜBERSICHT / INFO

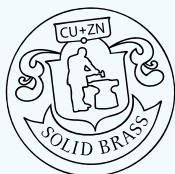

## Produkte aus Massivem Messing

	VERCHROMT	** MATT-VERCHROMT	** NICKEL GEBÜRSTET	*/** MESSING POLIERT	*/** MESSING GEBÜRSTET	* SCHWARZ	* WEISS
AIR	●						
HOME	●	●	●		●	●	
HOUSE	●	●		●		●	●
ICE	●						
POOL	●						
VILLA	●			●			
SIDELINE	●	●	●	●	●	●	●
OUTLINE	●				●	●	●

\* Bei Messing poliert sind Farbunterschiede möglich und kein Reklamationsgrund.

\*\* Nicht alle Artikel lieferbar



## Produkte aus Massivem Edelstahl

	EDELSTAHL POLIERT	EDELSTAHL GEBÜRSTET	EDELSTAHL VERCHROMT	MESSING GEBÜRSTET *	SCHWARZ	WEISS
DOT			●		●	
DRY	●			●	●	●
LIVING	●		●			
SIDELINE	●		●			
OUTLINE	●	●		●	●	●
OUTLINE LITE	●				●	●



Alle Smedbo Bad-Serien verfügen über 10 Jahre Garantie. DRY Handtuchwärmer und OUTLINE LITE Kosmetikeimer 5 Jahre Garantie.

# SYMBOLS / INFO



**PMMA** = Polymethylmethacrylat. PMMA gehört zu der Gruppe Acrylglas. Das Material ist recycelbar. PMMA ist empfindlich gegen Lösungsmittel wie z.B. Aceton.



**Hardwiring** - Direktanschluss ohne sichtbares Kabel. Elektroarbeiten nur vom qualifizierten Fachmann.



**Steckerfertig** - Einfach direkt in die Steckdose stecken



**USB** - Akkubetrieben, der über USB aufgeladen werden kann. Kabel im Lieferumfang enthalten.



**Batteriebetrieb** - Für 4 x 1,5V AA Batterien. (Nicht im Lieferumfang)



**Sensor aktiviertes Qualitätslicht** - Ein automatischer Bewegungssensor schaltet die LED-Leuchten ein, wenn sich eine Bewegung in 15 cm Entfernung ereignet. Das Licht wird automatisch nach 12 Sekunden, wenn keine Bewegung stattfindet, ausgeschaltet.



**Dual Light** = Warm- /Kaltlicht



Mit Smedbos **"easy to remove and clean"** können Sie den Seifenkorb einfach demontieren und reinigen.











**Beachten Sie bitte**, dass die Oberfläche der Wand gut gereinigt sein muss. Schutzfolie abziehen und das Produkt fest andrücken. Nach 24 h voll belastbar.



**HINWEIS: ES wird NICHT empfohlen selbstklebende Produkte** auf einer sogenannten Nassraumtapete zu befestigen.

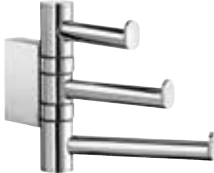

Smedbo Produkte sollten nur mit Wasser, einem weichen Tuch und milder Seifenlösung (niemals mit ätzenden Mitteln) gereinigt werden.



Best. Nr.	AIR Bad Massiv Messing	EAN 739144-	VPE	Empf. VK/Stk
	<b>Reservepapierhalter</b> Höhe 170 mm Verchromt	7045765	3	48,45
	<b>Fön- und Glätteisenhalter</b> 120 x 97 mm. Höhe 20 mm Verchromt	7045772	2	56,45
	<b>Wannengriff</b> Länge 300 mm Verchromt	7045789	1	94,45
	<b>Schwenkbare Handtuchstange, doppelt</b> Länge 440 mm Verchromt	7045796	2	86,45
	<b>Schwenkbarer Dreierhaken</b> Länge 127 mm Höhe 95 mm Verchromt	7045802	3	63,45
	<b>WC-Bürste mit Behälter</b> Wandmodell Höhe 380 mm Verchromt/Mattglas	7045819	1	101,45
	<i>H233N Ersatzbürstenkopf Schwarz</i>	7041897	10	17,45
	<i>H234N Ersatzbürstenkopf Weiss</i>	7022179	10	17,45
	<i>N334 Ersatzglas</i>	7024166	1	45,45
	<b>Doppelte Handtuchstange</b> Länge 606 mm Lochabstand 553 mm Verchromt	7045826	2	125,45
	<b>Toilettenpapierhalter</b> Verchromt	7045833	3	56,45
	<b>Toilettenpapierhalter mit Deckel</b> Verchromt	7045840	3	70,45

\* Werden 2024 aus dem Sortiment genommen.



	Best. Nr.	AIR Bad Massiv Messing	EAN 739144-	Empf. VK/Stk
	AK3411	<b>Toilettenpapierhalter</b> Verchromt	7088083	3 53,45
	AK342 *	<b>Seifenschalenhalter</b> Verchromt/Mattglas	7045857	3 63,45
	L348	<i>Ersatzseifenschale in Mattglas</i>	7030464	1 18,45
	AK343	<b>Zahnputzbecherhalter</b> Verchromt/Mattglas	7045864	3 63,45
	L349	<i>Ersatzbecher in Mattglas</i>	7030471	1 18,45
	AK344	<b>Handtuchring</b> 205 x 170 mm Verchromt	7045871	3 70,45
	AK3455	<b>Handtuchhaken/2 Stück</b> Tiefe 31 mm. Ø 19 mm Verchromt	7045888	6x2 28,45
	AK3464	<b>Handtuchstange</b> Länge 606 mm. Lochabstand 553 mm Verchromt	7045895	2 94,45
	AK347 *	<b>Badezimmerkonsole</b> Länge 600 mm Verchromt/Mattglas	7045901	2 94,45
	P350	<i>Ersatzkonsole</i>	7043761	1 33,45
	AK355	<b>Handtuchhaken</b> Höhe 47 mm Verchromt	7045918	6 28,45
	AK369	<b>Seifenspender</b> Pumpe aus massivem Messing Höhe 180 mm Fassungsvermögen 200 ml Wandmodell Verchromt/Mattglas	7045925	2 101,45
	H351	<i>Ersatzglas</i>	7037043	1 48,45
	AK371-	<i>Pumpe verchromt</i>	7038286	1 42,45
	AK374 *	<b>Seifenkorb</b> 250 x 103 mm Höhe 60 mm Verchromt	7045932	2 75,45



\* Werden 2024 aus dem Sortiment genommen.

Selbst-  
klebend

Best. Nr.	DOT Bad Edelstahl	EAN 739144-	VPE	Empf. VK/Stk
-----------	----------------------	----------------	-----	-----------------



**WC-Bürste mit Behälter  
Selbstklebend**

Höhe 435 mm  
Wandmodell

TB332	Schwarz	7095197	1	109,45
TK332	Verchromt	7095074	1	99,95
H233N	Ersatzbürstenkopf Schwarz	7041897	10	17,45
H234N	Ersatzbürstenkopf Weiss	7022179	10	17,45



**Toilettenpapierhalter  
Selbstklebend**

Länge 140 mm

TB3411	Schwarz	7095104	3	40,95
TK3411	Verchromt	7094985	3	37,45



**Toilettenpapierhalter  
Selbstklebend**

TB341	Schwarz	7095098	3	37,95
TK341	Verchromt	7094978	3	35,45



**Toilettenpapierhalter mit Deckel  
Selbstklebend**

TB3414	Schwarz	7095111	3	55,45
TK3414	Verchromt	7094992	3	49,95



**Handtuchring  
Selbstklebend**

200 x 115 mm

TB344	Schwarz	7095128	3	46,95
TK344	Verchromt	7095005	3	42,45



Best. Nr.	DOT Bad Edelstahl	EAN 739144-	VPE	Empf. VK/Stk
-----------	----------------------	----------------	-----	-----------------

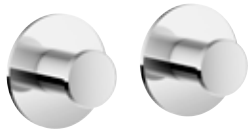

**Handtuchhaken/2 Stück  
Selbstklebend**

TB3455	Schwarz	7095135	6x2	16,95
TK3455	Verchromt	7095012	6x2	15,45



**Handtuchhaken  
Selbstklebend**

TB355	Schwarz	7095166	6	39,95
TK355	Verchromt	7095043	6	37,45



**Doppelter Badetuchhaken  
Selbstklebend**

TB356	Schwarz	7095159	6	36,95
TK356	Verchromt	7095036	6	33,45



**Dreierhakenleiste  
Selbstklebend**

TB359	Schwarz	7095173	6	55,95
TK359	Verchromt	7095050	6	49,95



**Seifenspender  
Selbstklebend**

TB361	Schwarz / Behälter Schwarz	7095203	2	97,95
TK361	Verchromt / Behälter Weiss	7095081	2	88,95

**Handtuchstange  
Selbstklebend**

TB3464	Schwarz	7095142	2	76,45
TK3464	Verchromt	7095029	2	68,95





HOUSE RB3464, DRY FB706

Best. Nr.	DRY Bad Edelstahl	EAN 739144-	Empf. VPE	VK/Stk
-----------	----------------------	----------------	--------------	--------



FK700	<b>Handtuchwärmer, Kompakt</b> 500 x 689 mm Tiefe 112 mm Kabellänge 140 cm 65W. 220-240 V AC. 50Hz Klasse 1. IP44. Max 55°C Poliert	7052299	1	390,45
-------	---	---------	---	--------



FB700	<b>Handtuchwärmer, Kompakt</b> 500 x 689 mm Tiefe 112 mm Kabellänge 140 cm 74W. 220-240 V AC. 50Hz Klasse 1. IP44. Max 55°C Schwarz	7088618	1	430,45
-------	---	---------	---	--------

FK701	<b>Handtuchwärmer, Hoch</b> 500 x 1212 mm Tiefe 112 mm Kabellänge 140 cm 120W. 220-240 V AC. 50Hz Klasse 1. IP44. Max 55°C Poliert	7052305	1	466,45
-------	--	---------	---	--------

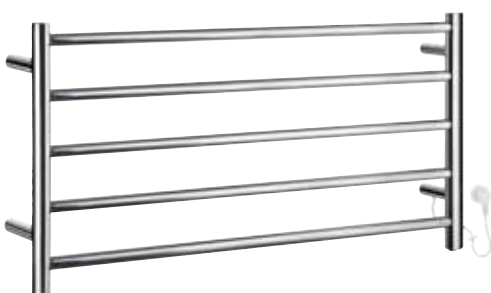

FK702	<b>Handtuchwärmer, Breit</b> 1000 x 480 mm Tiefe 112 mm Kabellänge 140 cm 90W. 220-240 V AC. 50Hz Klasse 1. IP44. Max 55°C Poliert	7052312	1	429,45
-------	--	---------	---	--------

Best. Nr. DRY Bad  
Edelstahl

EAN 739144-  
Empf. VPE VK/Stk



**Handtuchwärmer,  
alle 4 Arme komplett schwenkbare**

Höhe 777 mm  
Tiefe 87 mm  
Länge Armen 403 mm  
Kabellänge 140 cm  
40W. 220-240 V AC. 50Hz  
Klasse 1. IP44. Max 55°C  
Poliert

FK717

7086577 1 349,45



**Handtuchwärmer, Kreis**

Durchmesser 500 mm  
Tiefe 120 mm  
Hardwiring  
31W. 220-240 V AC. 50Hz  
Klasse 1. IP44. Max 55°C  
Poliert

FK718

7088267 1 388,45



**Handtuchwärmer, Baum -  
kurze Version**

Höhe 900 mm  
Tiefe 80 mm  
(Tiefe inkl. Haken 120 mm)  
Kabellänge 140 cm  
11W. 220-240 V AC. 50Hz  
Klasse 1. IP44. Max 55°C  
Poliert

FK711

7081176 2 278,45

Best. Nr. **DRY Bad  
Edelstahl** EAN **739144-** Empf. **VPE  
VK/Stk**



**Handtuchwärmer, Baum**  
 Höhe 1720 mm  
 Tiefe 80 mm  
 (Tiefe inkl. Haken 120 mm)  
 Kabellänge 140 cm  
 31W. 220-240 V AC. 50Hz  
 Klasse 1. IP44. Max 55°C  
 Schwarz

FB710 7086225 1 337,45

**Handtuchwärmer, Baum**  
 Höhe 1720 mm  
 Tiefe 80 mm  
 (Tiefe inkl. Haken 120 mm)  
 Kabellänge 140 cm  
 25W. 220-240 V AC. 50Hz  
 Klasse 1. IP44. Max 55°C  
 Poliert

FK710 7052329 1 312,45

**Handtuchwärmer, Baum**  
 Höhe 1720 mm  
 Tiefe 80 mm  
 (Tiefe inkl. Haken 120 mm)  
 Kabellänge 140 cm  
 25W. 220-240 V AC. 50Hz  
 Klasse 1. IP44. Max 55°C  
 Messing gebürstet

FV710S 7095326 1 446,45

**Handtuchwärmer, Baum**  
 Höhe 1720 mm  
 Tiefe 80 mm  
 (Tiefe inkl. Haken 120 mm)  
 Kabellänge 140 cm  
 31W. 220-240 V AC. 50Hz  
 Klasse 1. IP44. Max 55°C  
 Weiss

FX710 7088328 1 337,45

**Handtuchwärmer, Baum**  
 Höhe 1700 mm  
 Tiefe 115 mm  
 (Tiefe inkl. Haken 120 mm)  
 Kabellänge 140 cm  
 30W. 220-240 V AC. 50Hz  
 Klasse 1. IP44. Max 55°C  
 Poliert

FK716 7086560 1 377,45

Best. Nr.	DRY Bad Edelstahl	EAN 739144-	VPE	Empf. VK/Stk
-----------	----------------------	----------------	-----	-----------------



FK705	<b>Handtuchwärmer, Kompakt</b> Timer 2/4 H 500 x 689 mm Tiefe 112 mm Kabellänge 140 cm 40W. 220-240 V AC. 50Hz Klasse 1. IP44. Max 55°C Poliert	7076295	1	504,45
-------	--	---------	---	--------

FB705	Timer 1-8 H 500 x 689 mm Tiefe 112 mm Kabellänge 140 cm 65W. 220-240 V AC. 50Hz Klasse 1. IP44. Max 55°C Schwarz	7094107	1	592,95
-------	--	---------	---	--------



Timer 2H/4H



FK706	<b>Handtuchwärmer, Hoch</b> Timer 2/4 H 500 x 1212 mm Tiefe 112 mm Kabellänge 140 cm 65W. 220-240 V AC. 50Hz Klasse 1. IP44. Max 55°C Poliert	7076301	1	580,45
-------	--	---------	---	--------

FB706	Timer 1-8 H 500 x 1212 mm Tiefe 112 mm Kabellänge 140 cm 105W. 220-240 V AC. 50Hz Klasse 1. IP44. Max 55°C Schwarz	7094114	1	677,95
-------	--	---------	---	--------



FK707	<b>Handtuchwärmer, S-Modell</b> 500 x 525 mm Tiefe 112 mm Kabellänge 140 cm 50W. 220-240 V AC. 50Hz Klasse 1. IP44. Max 55°C Poliert	7076318	1	429,45
-------	--	---------	---	--------



<b>Best. Nr.</b>	<b>DRY Bad Edelstahl</b>	<b>EAN</b>	<b>Empf.</b>
		739144-	VPE VK/Stk



**Handtuchwärmer, Vertikal**

Timer 2/4 H  
 120 x 1500 mm  
 Tiefe 80 mm  
 Kabellänge 140 cm  
 60W. 220-240 V AC. 50Hz  
 Klasse 1. IP44. Max 55°C  
 Poliert

FK712		7084948	1	465,45
-------	--	---------	---	--------

**Handtuchwärmer, Vertikal**

Timer 2/4 H  
 300 x 1500 mm  
 Tiefe 80 mm  
 Kabellänge 140 cm  
 120W. 220-240 V AC. 50Hz  
 Klasse 1. IP44. Max 55°C  
 Poliert

FK714		7084955	1	637,45
-------	--	---------	---	--------

**Handtuchwärmer, Vertikal**

30 x 1500 mm  
 Tiefe 80 mm  
 Kabellänge 140 cm  
 25W. 220-240 V AC. 50Hz  
 Klasse 1. IP44. Max 55°C  
 Poliert

FK715 *		7084962	1	335,45
---------	--	---------	---	--------

Timer 2H/4H

\* Werden 2024 aus dem Sortiment genommen.

Best. Nr. **DRY Bad  
Edelstahl**

EAN **739144- VPE** Empf. **VK/Stk**



**Montage-Kit für verdeckten Elektroanschluss  
ohne sichtbares Kabel für DRY Handtuchwärmer**

Einfach zu montieren, direkt auf einer runden  
70 mm Steckdose (cc 60 mm). Die Elektroinstallation  
darf nur vom Fachmann ausgeführt werden, siehe  
Gebrauchsanweisung!

FB720	Schwarz - passend für FB700	7088625	1	51,45
FB721	Schwarz - passend für FB710	7086232	1	49,45
FB722	Schwarz - passend für FB705-FB706	7094190	1	54,45
FK720	Poliert - passend für FK700 – FK702	7052435	1	47,45
FK721	Poliert - passend für FK710 – FK711	7052442	1	47,45
FK722	Poliert - passend für FK705 – FK707	7076325	1	46,45
FK723	Poliert - passend für FK712 – FK715	7085655	1	43,45
FK724	Poliert - passend für FK716	7086584	1	44,45
FK725	Poliert - passend für FK717	7086591	1	44,45
FV721S	Messing gebürstet - für FV710S	7095333	1	64,45
FX721	Weiss - passend für FX710	7088335	1	49,45



**Handtuchhaken/2 Stück**

passend für Handtuchwärmer  
FK700–FK702, FK705–FK706  
22 x 64 mm  
Tiefe 52 mm

FK730	Verchromt	7052336	4	21,45
-------	-----------	---------	---	-------



**Badetuchhaken**

passend für Handtuchwärmer  
FK700–FK702, FK705–FK706  
Höhe 145 mm

FK731	Verchromt	7052343	4	31,45
-------	-----------	---------	---	-------

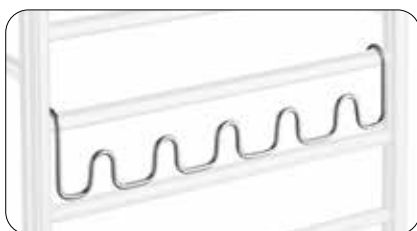

**Multihaken**

passend für Handtuchwärmer  
FK700–FK702, FK705–FK706  
Länge 427 mm  
Höhe 100 mm

FK732	Verchromt	7052350	1	40,45
-------	-----------	---------	---	-------

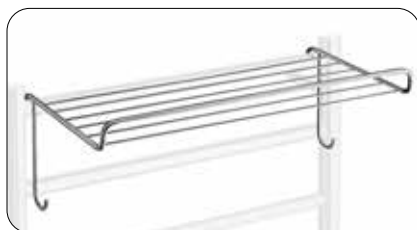

**Ablage**

passend für Handtuchwärmer  
FK700–FK702  
Höhe 174 mm  
Länge 427 mm  
Tiefe 223 mm

FK737	Verchromt	7052374	1	70,45
-------	-----------	---------	---	-------



Best. Nr.	DRY Bad Zink	EAN 739144-	VPE	Empf. VK/Stk
-----------	-----------------	----------------	-----	-----------------

FK100 *	<b>Handtuchhaken/2 Stück</b> H 75 mm x T 51 mm x B 22 mm Verchromt	7090574	3x2	42,45
---------	--	---------	-----	-------



FK120 *	<b>Doppelter Badetuchhaken</b> H 76 mm x T 35 mm x B 82 mm Verchromt	7090581	3	28,45
---------	--	---------	---	-------



FK140 *	<b>Handtuchhaken/2 Stück</b> H 73 mm x T 51 mm x B 22 mm Verchromt	7090604	3x2	42,45
---------	--	---------	-----	-------



FK170 *	<b>Handtuchhaken/2 Stück</b> H 70 mm x T 30 mm x B 20 mm Verchromt	7090611	3x2	36,45
---------	--	---------	-----	-------

\* Werden 2024 aus dem Sortiment genommen.

Best. Nr.	HOME Bad Massiv Messing	EAN 739144-	VPE	Empf. VK/Stk
<b>Reservepapierhalter</b>				
	Höhe 140 mm			
H320N	Nickel gebürstet	7080919	3	52,45
HB320	Schwarz	7091465	3	39,45
HK320	Verchromt	7036510	3	38,45
HS320	Mattverchromt	7036701	3	44,45
HV320	Messing gebürstet	7093483	3	46,45
<b>Föhnhalter</b>				
	Höhe 155 mm			
	Ø 90/60 mm			
HK323	Verchromt	7041460	2	51,45
HS323 *	Mattverchromt	7041477	2	56,45
<b>Fön- und Glätteisenhalter</b>				
	Länge 129 mm			
	Tiefe 94 mm			
HK3231	Verchromt	7081565	2	53,45
HS3231	Mattverchromt	7081572	2	54,45
<b>Wannengriff</b>				
	Länge 284 mm			
HK325 •	Verchromt	7036527	1	83,45
HS325 •	Mattverchromt	7036718	1	91,45
<b>Schwenkbare Handtuchstange, doppelt</b>				
	Länge 440 mm			
HK326 •	Verchromt	7036534	2	66,45
HS326 •	Mattverchromt	7036725	2	73,45
<b>Schwenkbarer Dreierhaken</b>				
	Höhe 90 mm			
HK327	Verchromt	7086249	3	56,45
HS327	Mattverchromt	7086386	3	59,45
<b>Handtuchstange</b>				
	Länge 430 mm			
HK328 •	Verchromt	7047585	2	56,45
HS328 •	Mattverchromt	7047592	2	59,45
<b>WC-Bürste</b>				
	Höhe 390 mm			
	Wandmodell			
H332N	Nickel gebürstet	7093759	1	183,45
HB332	Schwarz	7091618	1	138,45
HK332	Verchromt	7036695	1	128,45
HS332	Mattverchromt	7036732	1	136,45
HV332	Messing gebürstet	7093506	1	165,45
H233N	Ersatzbürstenkopf Schwarz	7041897	10	17,45
H234N	Ersatzbürstenkopf Weiss	7022179	10	17,45

\* Werden 2024 aus dem Sortiment genommen.

Serie HOME ist zum Kleben geeignet.

Das passende Klebeset iGLUE, finden Sie auf Seite 73 in der Rubrik XTRA.

• Der Artikel ist nicht zum Kleben geeignet.

	Best. Nr.	HOME Bad Massiv Messing	EAN 739144-	Empf. VK/Stk
		<b>WC-Bürste mit Behälter</b> Wandmodell Höhe 380 mm		
	HK333	Verchromt/Mattglas	7036541	1 72,45
	HS333	Mattverchromt/Mattglas	7036749	1 83,45
	H233N	Ersatzbürstenkopf Schwarz	7041897	10 17,45
	H234N	Ersatzbürstenkopf Weiss	7022179	10 17,45
N334	Ersatzglas	7024166	1 45,45	
		<b>WC-Bürste mit Behälter</b> Höhe 380 mm Wandmodell		
	HB333P	Schwarz/Porzellan	7091472	1 89,45
	HK333P	Verchromt/Porzellan	7085730	1 81,45
	HV333P	Messing gebürstet /Porzellan	7093513	1 107,45
	H233N	Ersatzbürstenkopf Schwarz	7041897	10 17,45
	H234N	Ersatzbürstenkopf Weiss	7022179	10 17,45
	O334	Ersatzbehälter aus Porzellan	7077001	1 51,45
		<b>Doppelte Handtuchstange</b> Länge 648 mm. Lochabstand 600 mm		
	HB3364	Schwarz	7091489	2 108,45
	HK3364	Verchromt	7036558	2 100,45
	HS3364	Mattverchromt	7036756	2 116,45
	HV3364	Messing gebürstet	7093636	2 130,45
		<b>Toilettenpapierhalter</b>		
	H341N	Nickel gebürstet	7080933	3 52,45
	HB341	Schwarz	7091496	3 39,45
	HK341	Verchromt	7036565	3 38,45
	HS341	Mattverchromt	7036763	3 43,45
HV341	Messing gebürstet	7093490	3 46,45	
		<b>Toilettenpapierhalter</b> Länge 152 mm		
	H3411N	Nickel gebürstet	7093742	3 55,45
	HB3411	Schwarz	7091601	3 41,45
	HK3411	Verchromt	7086317	3 38,45
	HS3411	Mattverchromt	7086362	3 44,45
HV3411	Messing gebürstet	7093520	3 50,45	
		<b>Toilettenpapierhalter mit Deckel</b>		
	HK3414	Verchromt	7036572	3 56,45
HS3414	Mattverchromt	7036770	3 62,45	
		<b>Seifenschalenhalter</b>		
	HK342	Verchromt/Mattglas	7036589	3 38,45
	HS342 *	Mattverchromt/Mattglas	7036787	3 40,45
L348	Ersatzseifenschale in Mattglas	7030464	1 18,45	
		<b>Seifenschalenhalter</b>		
	HB342P	Schwarz/Porzellan	7091502	3 44,45
	HK342P	Verchromt/Porzellan	7085747	3 40,45
	HV342P	Messing gebürstet /Porzellan	7093537	3 52,45
O348	Seifenschalen aus Porzellan	7076981	1 21,45	

\* Werden 2024 aus dem Sortiment genommen.

Serie HOME ist zum Kleben geeignet.  
Das passende Klebeset iGLUE, finden Sie auf Seite 73 in der Rubrik XTRA.

Best. Nr.	HOME Bad Massiv Messing	EAN 739144-	VPE	Empf. VK/Stk
<b>Zahnputzbecherhalter</b>				
HK343	Verchromt/Mattglas	7036596	3	38,45
HS343	Mattverchromt/Mattglas	7036794	3	40,45
L349	Ersatzbecher in Mattglas	7030471	1	18,45
<b>Zahnputzbecherhalter</b>				
HB343P	Schwarz/Porzellan	7091519	3	44,45
HK343P	Verchromt/Porzellan	7085754	3	40,45
HV343P	Messing gebürstet /Porzellan	7093544	3	52,45
O349	Zahnputzbecher aus Porzellan	7076998	1	21,45
<b>Handtuchring</b>				
Ø 170 mm				
H344N	Nickel gebürstet	7080964	3	65,95
HB344	Schwarz	7091526	3	49,45
HK344	Verchromt	7036602	3	45,45
HS344	Mattverchromt	7036800	3	51,45
HV344	Messing gebürstet	7093551	3	58,45
<b>Handtuchhaken/2 Stück</b>				
Tiefe 25 mm. Ø 19 mm				
H3455N •	Nickel gebürstet	7093735	6x2	26,95
HB3455	Schwarz	7091533	6x2	20,45
HK3455	Verchromt	7036619	6x2	21,45
HS3455 •	Mattverchromt	7036817	6x2	22,45
HV3455 •	Messing gebürstet	7093568	6x2	21,45
<b>Handtuchstange</b>				
Länge 648 mm. Lochabstand 600 mm				
H3464N	Nickel gebürstet	7080971	2	104,95
HB3464	Schwarz	7091540	2	79,45
HK3464	Verchromt	7036626	2	73,45
HS3464	Mattverchromt	7036824	2	83,45
HV3464	Messing matt	7093643	2	94,45
<b>Badezimmerkonsole</b>				
Länge 600 mm				
HK347 *	Verchromt	7036633	2	73,45
HS347 *	Mattverchromt	7036831	2	83,45
H350 *	Ersatzkonsole	7037036	1	34,45
<b>Handtuchhaken</b>				
Ø 48 mm				
H355N	Nickel gebürstet	7080995	6	34,45
HB355	Schwarz	7091557	6	26,45
HK355	Verchromt	7036640	6	25,45
HS355	Mattverchromt	7036848	6	28,45
HV355	Messing gebürstet	7093575	6	29,45
<b>Doppelter Badetuchhaken</b>				
Länge 90 mm				
H356N	Nickel gebürstet	7081008	6	52,45
HB356	Schwarz	7091564	6	39,45
HK356	Verchromt	7036657	6	38,45
HS356	Mattverchromt	7036855	6	43,45
HV356	Messing gebürstet	7093582	6	46,45

\* Werden 2024 aus dem Sortiment genommen.

**Serie HOME** ist zum Kleben geeignet.

Das passende Klebeset iGLUE, finden Sie auf Seite 73 in der Rubrik XTRA.

• Der Artikel ist nicht zum Kleben geeignet.

Best. Nr.	HOME Bad Massiv Messing	EAN 739144-	VPE	Empf. VK/Stk
<b>Bademantelhaken</b>				
	Höhe 135 mm			
HK358	Verchromt	7052381	3	43,45
HS358	Mattverchromt	7052398	3	47,45
<b>Vierhakenleiste</b>				
	Länge 178 mm			
HB359	Schwarz	7091571	3	59,45
HK359	Verchromt	7036664	3	56,45
HS359	Mattverchromt	7036862	3	60,45
HV359	Messing gebürstet	7093599	3	69,45
<b>Seifenspender</b>				
	Pumpe aus massivem Messing			
	Höhe 120 mm			
	Fassungsvermögen 150 ml			
	Wandmodell			
HB361	Schwarz/Mattglas	7091588	2	153,45
HK361	Verchromt/Mattglas	7090260	2	139,45
HV361	Messing gebürstet /Mattglas	7093605	2	186,45
<b>Seifenspender</b>				
	Pumpe aus massivem Messing			
	Höhe 180 mm			
	Fassungsvermögen 200 ml			
	Wandmodell			
HK369	Verchromt/Mattglas	7036671	2	72,45
HS369	Mattverchromt/Mattglas	7036879	2	83,45
H351	Ersatzglas	7037043	1	48,45
HK371-	Pumpe verchromt	7038286	1	42,45
HS371-	Pumpe mattverchromt	7038293	1	45,45
<b>Seifenspender</b>				
	Pumpe aus massivem Messing			
	Höhe 180 mm			
	Fassungsvermögen 200 ml			
	Wandmodell			
HB369P	Schwarz/Porzellan	7091595	2	83,45
HK369P	Verchromt/Porzellan	7085761	2	76,45
HV369P	Messing gebürstet /Porzellan	7093612	2	100,45
O351	Ersatzbehälter aus Porzellan	7077094	1	51,45
<b>Seifenspender</b>				
	Pumpe aus massivem Messing			
	Höhe 160 mm			
	Fassungsvermögen 150 ml			
	Wandmodell			
H370N	Nickel gebürstet	7093766	2	143,95
HB370	Schwarz	7091625	2	108,45
HK370	Verchromt	7045727	2	100,45
HS370	Mattverchromt	7045734	2	107,45
HV370	Messing gebürstet	7093629	2	130,45
HK381-	Pumpe verchromt	7051735	1	51,45
HS381-	Pumpe mattverchromt	7051749	1	56,45
<b>Eckseifenkorb Doppelt</b>				
	207 x 207 mm			
	Höhe 295 mm			
HS377 *•	Mattverchromt	7036886	2	100,45

\* Werden 2024 aus dem Sortiment genommen.

Serie HOME ist zum Kleben geeignet.

Das passende Klebeset iGLUE, finden Sie auf Seite 73 in der Rubrik XTRA.

• Der Artikel ist nicht zum Kleben geeignet.





Best. Nr.	HOUSE Bad Massiv Messing	EAN 739144-	VPE	Empf. VK/Stk
<b>Reservepapierhalter</b>				
	Höhe 140 mm			
RB320	Schwarz	7084344	3	46,45
RK320	Verchromt	7039498	3	42,45
RS320 *	Mattverchromt	7039689	3	48,45
RV320	Messing poliert	7077742	3	44,45
RX320	Weiss	7088397	3	46,45
<b>Fönhalter</b>				
	Höhe 155 mm			
	Ø 90/60 mm			
RK323 *	Verchromt	7041484	2	56,45
RS323 *	Mattverchromt	7041491	2	59,45
<b>Fön- und Glätteisenhalter</b>				
	Länge 129 mm			
	Tiefe 94 mm			
RK3231	Verchromt	7081589	2	54,45
<b>Wannengriff</b>				
	Länge 284 mm			
RK325 •	Verchromt	7039504	1	93,45
RS325 *•	Mattverchromt	7039696	1	103,45
<b>Schwenkbare Handtuchstange, doppelt</b>				
	Länge 440 mm			
RK326 •	Verchromt	7039511	2	75,45
RS326 *•	Mattverchromt	7039702	2	84,45
<b>Schwenkbarer Dreierhaken</b>				
	Höhe 90 mm			
RK327	Verchromt	7086256	3	64,45
RS327	Mattverchromt	7086379	3	68,45
<b>Handtuchstange</b>				
	Länge 430 mm			
RK328 •	Verchromt	7047608	2	63,45
RS328 *•	Mattverchromt	7047615	2	67,45
<b>WC-Bürste</b>				
	Höhe 390 mm			
	Wandmodell			
RB332	Schwarz	7087963	1	154,45
RK332	Verchromt	7039528	1	137,45
RX332	Weiss	7088403	1	154,45
H233N	Ersatzbürstenkopf Schwarz	7041897	10	17,45
H234N	Ersatzbürstenkopf Weiss	7022179	10	17,45

\* Werden 2024 aus dem Sortiment genommen.

Serie HOUSE ist zum Kleben geeignet.

Das passende Klebeset iGLUE, finden Sie auf Seite 73 in der Rubrik XTRA.

• Der Artikel ist nicht zum Kleben geeignet.

	Best. Nr.	HOUSE Bad Massiv Messing	EAN 739144-	VPE	Empf. VK/Stk
	<b>WC-Bürste mit Behälter</b>				
	Höhe 380 mm Wandmodell				
	RK333	Verchromt/Mattglas	7039535	1	84,45
	RS333 *	Mattverchromt/Mattglas	7039726	1	86,45
	RX333	Weiss/Mattglas	7088410	1	93,45
	H233N	Ersatzbürstenkopf Schwarz	7041897	10	17,45
	H234N	Ersatzbürstenkopf Weiss	7022179	10	17,45
N334	Ersatzglas	7024166	1	45,45	
	<b>WC-Bürste mit Behälter</b>				
	Höhe 380 mm Wandmodell				
	RB333P	Schwarz/Porzellan	7084351	1	98,45
	RK333P	Verchromt/Porzellan	7085778	1	93,45
	RV333P	Messing poliert/Porzellan	7077780	1	98,45
	H233N	Ersatzbürstenkopf Schwarz	7041897	10	17,45
	H234N	Ersatzbürstenkopf Weiss	7022179	10	17,45
O334	Ersatzbehälter aus Porzellan	7077001	1	51,45	
	<b>Doppelte Handtuchstange</b>				
	Länge 648 mm. Lochabstand 600 mm				
	RB3364	Schwarz	7090239	2	116,45
	RK3364	Verchromt	7039542	2	109,45
	<b>Toilettenpapierhalter</b>				
	RB341	Schwarz	7084368	3	46,45
	RK341	Verchromt	7039559	3	42,45
	RS341 *	Mattverchromt	7039740	3	45,45
	RV341	Messing poliert	7077797	3	44,45
RX341	Weiss	7088427	3	46,45	
	<b>Toilettenpapierhalter</b>				
	Länge 152 mm				
	RB3411	Schwarz	7090246	3	46,45
	RK3411	Verchromt	7086324	3	43,45
	RS3411 *	Mattverchromt	7086355	3	49,45
	<b>Toilettenpapierhalter mit Deckel</b>				
	RK3414	Verchromt	7039566	3	60,45
	RS3414 *	Mattverchromt	7039757	3	66,45
	<b>Seifenschalenhalter</b>				
	RK342	Verchromt/Mattglas	7039573	3	42,45
	RS342 *	Mattverchromt/Mattglas	7039764	3	45,45
	RX342	Weiss/Mattglas	7088441	3	44,45
	L348	Ersatzseifenschale in Mattglas	7030464	1	18,45
	<b>Seifenschalenhalter</b>				
	RB342P	Schwarz/Porzellan	7084375	3	49,45
	RK342P	Verchromt/Porzellan	7085785	3	47,45
	RV342P	Messing poliert/Porzellan	7077827	3	49,45
	O348	Seifenschalen aus Porzellan	7076981	1	21,45

\* Werden 2024 aus dem Sortiment genommen.

Serie HOUSE ist zum Kleben geeignet.  
Das passende Klebeset iGLUE, finden Sie auf Seite 73 in der Rubrik XTRA.

Best. Nr.	HOUSE Bad Massiv Messing	EAN 739144-	VPE	Empf. VK/Stk
<b>Zahnputzbecherhalter</b>				
RK343	Verchromt/Mattglas	7039580	3	42,45
RS343 *	Mattverchromt/Mattglas	7039771	3	45,45
RX343	Weiss/Mattglas	7088441	3	44,45
L349	Ersatzbecher in Mattglas	7030471	1	18,45
<b>Zahnputzbecherhalter</b>				
RB343P	Schwarz/Porzellan	7084382	3	49,45
RK343P	Verchromt/Porzellan	7085792	3	47,45
RV343P	Messing poliert/Porzellan	7078053	3	49,45
O349	Zahnputzbecher aus Porzellan	7076998	1	21,45
<b>Handtuchring</b>				
Ø 170 mm				
RB344	Schwarz	7084399	3	54,45
RK344	Verchromt	7039597	3	51,45
RS344 *	Mattverchromt	7039788	3	57,45
RV344	Messing poliert	7077834	3	54,45
RX344	Weiss	7088458	3	54,45
<b>Handtuchhaken/2 Stück</b>				
Tiefe 25 mm. Ø 19 mm				
RB3455	Schwarz	7084405	6x2	22,45
RK3455	Verchromt	7039603	6x2	21,45
RS3455 *	Mattverchromt	7039795	6x2	22,45
RV3455	Messing poliert	7077841	6x2	21,45
RX3455	Schwarz	7088465	6x2	22,45
<b>Handtuchstange</b>				
Länge 648 mm. Lochabstand 600 mm				
RB3464	Schwarz	7084412	2	90,45
RK3464	Verchromt	7039610	2	84,45
RS3464*	Mattverchromt	7039801	2	90,45
RV3464	Messing poliert	7077896	2	88,45
RX3464	Weiss	7088472	2	90,45
<b>Badezimmerkonsole. Länge 600 mm</b>				
RK347 *	Verchromt/Mattglas	7039627	2	84,45
RS347 *	Mattverchromt/Mattglas	7039818	2	90,45
H350	Ersatzkonsole	7037036	1	34,45
<b>Handtuchhaken</b>				
45 x 45 mm				
RB355	Schwarz	7084429	6	31,45
RK355	Verchromt	7039634	6	26,45
RS355 *	Mattverchromt	7039825	6	31,45
RV355	Messing poliert	7077858	6	29,45
RX355	Weiss	7088489	6	31,45
<b>Doppelter Badetuchhaken</b>				
Länge 90 mm				
RB356	Schwarz	7084436	6	45,45
RK356	Verchromt	7039641	6	42,45
RS356 *	Mattverchromt	7039832	6	45,45
RV356	Messing poliert	7077865	6	43,45
RX356	Weiss	7088496	6	45,45

\* Werden 2024 aus dem Sortiment genommen.

**Serie HOUSE** ist zum Kleben geeignet.  
Das passende Klebeset iGLUE, finden Sie auf Seite 73 in der Rubrik XTRA.  
• Der Artikel ist nicht zum Kleben geeignet.

Best. Nr.	HOUSE Bad Massiv Messing	EAN 739144-	VPE	Empf. VK/Stk
-----------	-----------------------------	----------------	-----	-----------------



### Bademantelhaken

	Höhe 135 mm			
RK358	Verchromt	7052404	3	48,45
RS358 *	Mattverchromt	7052411	3	53,45



### Vierhakenleiste

	Länge 178 mm			
RB359	Schwarz	7084443	3	69,45
RK359	Verchromt	7039658	3	62,45
RS359 *	Mattverchromt	7039849	3	69,45
RV359	Messing poliert	7077889	3	66,45
RX359	Weiss	7088502	3	69,45



### Seifenspender

	Höhe 120 mm. Wandmodell			
	Fassungsvermögen 150 ml			
RB361	Schwarz/Mattglas	7090277	2	163,45
RK361	Verchromt/Mattglas	7090253	2	139,45



### Seifenspender

	Höhe 180 mm. Wandmodell			
	Fassungsvermögen 200 ml			
RK369	Verchromt/Mattglas	7039665	2	84,45
RS369 *	Mattverchromt/Mattglas	7039856	2	90,45
RX369	Weiss/Mattglas	7088502	2	93,45
H351	Ersatzglas	7037043	1	48,45
HK371-	Pumpe verchromt	7038286	1	42,45
HS371-	Pumpe mattverchromt	7038293	1	45,45
RV371-	Pumpe Messing poliert	7080476	1	48,45



### Seifenspender

	Pumpe aus massivem Messing			
	Höhe 180 mm			
	Fassungsvermögen 200 ml			
	Wandmodell			
RB369P	Schwarz/Porzellan	7084450	2	98,45
RK369P	Verchromt/Porzellan	7085808	2	93,45
RV369P	Messing poliert/Porzellan	7079531	2	98,45
O351	Ersatzbehälter aus Porzellan	7077094	1	51,45



### Seifenspender

	Höhe 160 mm. Wandmodell			
	Fassungsvermögen 150 ml			
RB370	Schwarz	7087970	2	119,95
RK370	Verchromt	7045741	2	107,45
RS370 *	Mattverchromt	7045758	2	117,45
RX370	Weiss	7088526	2	120,45
HK381-	Pumpe verchromt	7051735	1	51,45
HS381-	Pumpe mattverchromt	7051749	1	56,45



### Eckseifenkorb Doppelt

	207 x 207 mm			
	Höhe 295 mm			
RK377 *	Verchromt	7039672	2	91,45
RS377 *•	Mattverchromt	7039863	2	100,45

\* Werden 2024 aus dem Sortiment genommen.

**Serie HOUSE** ist zum Kleben geeignet.  
Das passende Klebeset iGLUE, finden Sie auf Seite 73 in der Rubrik XTRA.  
• Der Artikel ist nicht zum Kleben geeignet.









Best. Nr.	ICE Bad Massiv Messing	EAN 739144-	VPE	Empf. VK/Stk
	<b>Reservepapierhalter</b> Höhe 150 mm Verchromt	7076752	3	44,45
	<b>Fön- und Glätteisenhalter</b> Höhe 45 mm halter Länge 129 mm Tiefe 97 mm Verchromt	7076783	2	53,45
	<b>Wannengriff</b> Länge 267 mm Verchromt	7077247	1	102,45
	<b>Schwenkbare Handtuchstange, doppelt</b> Länge 400 mm Verchromt	7077230	2	78,45
	<b>Schwenkbarer Dreierhaken</b> Länge 109 mm Höhe 78 mm Verchromt	7076776	2	69,45
	<b>WC-Bürste mit Behälter</b> Höhe 380 mm Wandmodell			
OK333P	Verchromt/Porzellan	7077360	1	99,95
H233N	Ersatzbürstenkopf Schwarz	7041897	10	17,45
H234N	Ersatzbürstenkopf Weiss	7022179	10	17,45
O334	Ersatzbehälter aus Porzellan	7077001	1	51,45

\* Werden 2024 aus dem Sortiment genommen.

**Serie ICE** ist zum Kleben geeignet.

Das passende Klebeset iGLUE, finden Sie auf Seite 73 in der Rubrik XTRA.

• Der Artikel ist nicht zum Kleben geeignet.

Best. Nr.	ICE Bad Massiv Messing	EAN 739144-	VPE	Empf. VK/Stk
	<b>Toilettenpapierhalter</b> Verchromt	7076790	3	45,45
	<b>Toilettenpapierhalter</b> Verchromt	7077223	3	45,45
	<b>Toilettenpapierhalter mit Deckel</b> Verchromt	7076943	3	64,45
	<b>Seifenschalenhalter</b> Verchromt/Porzellan	7076813	3	50,45
	<i>O348 Seifenschalen aus Porzellan</i>	7076981	1	21,45
	<b>Zahnputzbecherhalter</b> Verchromt/Porzellan	7076820	3	50,45
	<i>O349 Zahnputzbecher aus Porzellan</i>	7076998	1	21,45
	<b>Handtuchring</b> Länge 200 mm Verchromt	7076912	3	55,45
	<b>Handtuchhaken/2 Stück</b> Tiefe 24 mm Ø 18 mm Verchromt	7076769	6x2	22,45

Serie ICE ist zum Kleben geeignet.  
Das passende Klebeset iGLUE, finden Sie auf Seite 73 in der Rubrik XTRA.  
• Der Artikel ist nicht zum Kleben geeignet.

	Best. Nr.	ICE Bad Massiv Messing	EAN 739144-	VPE	Empf. VK/Stk
	OK3464	<b>Handtuchstange</b> Länge 645 mm. Lochabstand 600 mm Verchromt	7076929	2	88,45
	OK3465	<b>Handtuchstange</b> Länge 845 mm. Lochabstand 800 mm Verchromt	7086003	2	97,45
	OK347 *	<b>Badezimmerkonsole</b> Länge 600 mm Verchromt/Mattglas	7076936	2	88,45
	OK350 *	<i>Ersatzkonsole</i>	7080377	1	40,45
	OK355	<b>Handtuchhaken</b> 45 x 45 mm Verchromt	7076844	6	28,45
	OK356	<b>Doppelter Badetuchhaken</b> Länge 90 mm Verchromt	7076882	6	45,45
	OK358	<b>Bademantelhaken</b> Höhe 133 mm Verchromt	7076905	3	51,45
	OK359	<b>Viererhakenleiste</b> Länge 178 mm Verchromt	7076899	3	67,45
	OK369P	<b>Seifenspender</b> Pumpe aus massivem Messing Höhe 180 mm Fassungsvermögen 200 ml Wandmodell Verchromt/Porzellan	7077193	2	99,95
	OK351	<i>Ersatzbehälter aus Porzellan</i>	7076967	1	51,45
	HK371-	<i>Pumpe verchromt</i>	7038286	1	42,45
	OK374 *	<b>Eckseifenkorb Doppelt</b> 200 x 200 mm Höhe 70 mm Verchromt	7076950	2	96,45

\* Werden 2024 aus dem Sortiment genommen.

**Serie ICE** ist zum Kleben geeignet.

Das passende Klebeset iGLUE, finden Sie auf Seite 73 in der Rubrik XTRA.

• Der Artikel ist nicht zum Kleben geeignet.



Best. Nr.	ICE Bad Massiv Messing	EAN 739144-	Empf. VPE	VK/Stk
-----------	---------------------------	----------------	--------------	--------



OK433P	<b>WC-Bürste mit Behälter</b> Höhe 370 mm Wandmodell Verchromt/Porzellan	7086423	1	145,45
--------	---	---------	---	--------



OK442P	<b>Seifenschalenhalter</b> Verchromt/Porzellan	7086447	3	72,45
--------	---	---------	---	-------



OK443P	<b>Zahnputzbecherhalter</b> Verchromt/Porzellan	7086430	3	72,45
--------	--	---------	---	-------









OK461P	<b>Seifenspender</b> Pumpe aus massivem Messing Höhe 115 mm Fassungsvermögen 200 ml Wandmodell Verchromt/Porzellan	7086478	2	192,45
--------	---	---------	---	--------



OK469P	<b>Seifenspender</b> Pumpe aus massivem Messing Höhe 180 mm Fassungsvermögen 350 ml Wandmodell Verchromt/Porzellan	7086454	2	109,45
--------	---	---------	---	--------

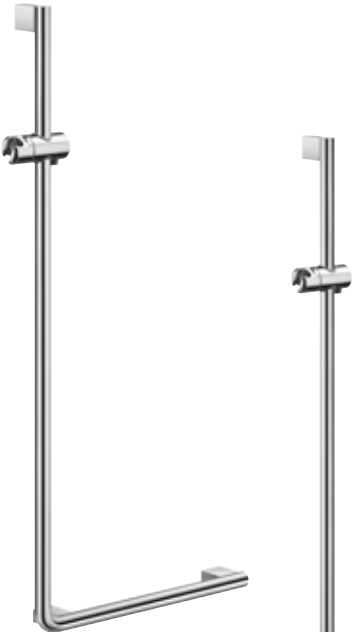

OK470P	<b>Seifenspender</b> Pumpe aus massivem Messing Höhe 180 mm Fassungsvermögen 350 ml Freistehend Verchromt/Porzellan	7086461	2	79,45
--------	--	---------	---	-------

Best. Nr.	LIVING Bad Edelstahl	EAN 739144-	VPE	Empf. VK/Stk
	<b>Haltegriff, kurze Version</b> Länge 400 mm Ø 32 mm Verchromt	7087666	1	93,45
	<b>Haltegriff, lange Version</b> Länge 900 mm Ø 32 mm Verchromt	7087673	1	163,45
	<b>V-förmiger Haltegriff, Links</b> 400 x 400 mm Ø 32 mm Verchromt	7087680	1	163,45
	<b>V-förmiger Haltegriff, Rechts</b> 400 x 400 mm Ø 32 mm Verchromt	7087697	1	163,45
	<b>Haltegriff-Winkelset</b> 730 x 730 mm Ø 32 mm Verchromt	7087772	1	210,45
	<b>L-förmiger Brausestange, Links</b> 1230 x 530 mm Ø 32 mm Verchromt	7087703	1	249,95
	<b>L-förmiger Brausestange, Rechts</b> 1230 x 530 mm Ø 32 mm Verchromt	7089790	1	249,95
	<b>Vertikale Brausestange mit Brausekopfhalter zur Erweiterung</b> Höhe 1160 mm Ø 32 mm Verchromt	7094053	1	239,95

! Maximale Belastung 150 kg, gilt für alle Produkte auf dieser Seite.

FK810 - FK816: Geprüft nach Norm ISO 17966:2016

Best. Nr.	LIVING Bad Edelstahl	EAN 739144-	VPE	Empf. VK/Stk
	<b>Haltegriff, Grundelement zur Erweiterung</b> Länge 400 mm, Ø 32 mm Verchromt	7087710	3	64,45
	<b>Haltegriff, Grundelement zur Erweiterung</b> Länge 600 mm, Ø 32 mm Verchromt	7087727	3	87,45
	<b>T-Anschlußstück</b> Länge 100 mm, Ø 32 mm Verchromt	7087734	3	40,45
	<b>Verbindungelement L-form, Rechts</b> 130 x 130 mm, Ø 32 mm Verchromt	7087741	3	52,45
	<b>Verbindungelement L-form, Links</b> 130 x 130 mm, Ø 32 mm Verchromt	7089806	3	52,45
	<b>Eckverbindung, 90 grad</b> 130 x 130 mm, Ø 32 mm Verchromt	7087758	3	52,45
	<b>Verbindungelement, Abschluss</b> Länge 100 mm, Ø 32 mm Verchromt	7094060	3	39,95
	<b>Erweiterungselement</b> Länge 400 mm, Ø 32 mm Verchromt	7087765	3	40,45
	<b>Haken für LIVING Haltegriffsystem</b> Höhe 82 mm Ø 32 mm Verchromt	7092301	3	39,95
	<b>Toilettenpapierhalter für LIVING Haltegriffsystem</b> Länge 126 mm Ø 32 mm Verchromt	7092318	3	49,95
	<b>Ablage für LIVING Haltegriffsystem</b> 365 x 58 mm Verchromt	7092325	3	69,95
	<b>Duschkorb für die Brausestange</b> 250 x 103 mm Ø 32 mm Verchromt	7093131	3	103,45

Best. Nr.	LIVING Bad Edelstahl	EAN 739144-	VPE	Empf. VK/Stk
-----------	-------------------------	----------------	-----	-----------------



FK806	<b>Wannengriff gerade, kurze Version</b> Länge 300 mm Ø 25 mm Edelstahl poliert	7052688	3	79,95
-------	--	---------	---	-------



FK807	<b>Wannengriff gerade, lange Version</b> Länge 600 mm Ø 25 mm Edelstahl poliert	7052695	3	97,45
-------	--	---------	---	-------



FK808	<b>Wannengriff gerade, lange Version</b> V-form 135° Länge 500 mm Ø 25 mm Edelstahl poliert	7052701	3	97,45
-------	---	---------	---	-------



FK404	<b>Duschklappsitz wandmontiert</b> Sitzfläche 371 x 320 mm Halterung aus massivem Aluminium/Zink/Verchromt Sitzplatte weiß	7074352	1	314,45
FK414	Sitzplatte anthrazit	7074369	1	314,45



FK406	<b>Duschhocker</b> Gesamthöhe 480 mm Sitzfläche aus hochwertigem pflegeleichten Kunststoff/Polypropylen Besonders rutschsichere Fußelemente Für den Nassbereich geeignet Aluminium verchromt/Sitzfläche weiss	7075984	1	419,45
FK416	Aluminium verchromt/Sitzfläche anthrazit	7085334	1	419,45



FB407	<b>Duschhocker</b> Gesamthöhe 440 mm Für den Nassbereich geeignet Mattschwarz Plexiglas	7095821	1	155,45
FX407	Glänzend weiss Plexiglas	7095838	1	155,45

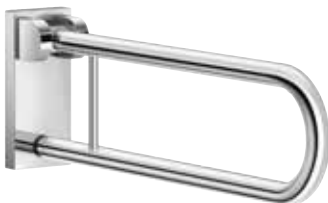

FK840	<b>Stütz-Klappgriff</b> Länge 700 mm Wandplatte 100 x 230 mm Edelstahl verchromt	7089837	1	367,45
-------	---	---------	---	--------



FK841	<b>Fußstütze, Ecke</b> Länge 293 mm Ø 24 mm Mit einer rutschfesten gestrahlten Oberfläche Edelstahl verchromt	7088250	3	64,45
-------	--	---------	---	-------



OUTLINE FK488EP

Best. Nr. **OUTLINE Bad**  
**Massiv Messing**

EAN  
**739144-** VPE **Empf.**  
**VK/Stk**



**WC-Bürste**

Höhe 410 mm  
 Mattglas-Applikation im Deckel  
 Freistehend

FK103 *	Verchromt	7033380	1	123,45
H233N	Ersatzbürstenkopf Schwarz	7041897	10	17,45
H234N	Ersatzbürstenkopf Weiss	7022179	10	17,45

**Seifenspender**

Pumpe aus massivem Messing  
 Höhe 190 mm  
 Fassungsvermögen 180 ml  
 Freistehend

FK254	Verchromt	7035346	2	73,45
-------	-----------	---------	---	-------

**Handtuchhalter zur Schrankbefestigung**

Länge 350 mm  
 Zum Anschrauben von der Schrankinnenseite  
 Komplett mit Schrauben

FB210	Schwarz	7091670	1	64,45
FK210	Verchromt	7085556	1	59,95

**Gästehandtuchhalter/Handtuchhalter**

Länge 400 mm  
 Verchromt

FK300	Verchromt	7083170	1	69,95
-------	-----------	---------	---	-------

**Handtuchhalter**

Länge 380 mm  
 Schwarz  
 Verchromt

FB211	Schwarz	7091380	1	69,45
FK211	Verchromt	7091373	1	63,45

**Doppel Handtuchhalter**

Länge 380 mm  
 Schwarz  
 Verchromt

FB212	Schwarz	7091403	1	105,45
FK212	Verchromt	7091397	1	99,95

**Handtuchständer**

Höhe 890 mm  
 Länge 600 mm  
 Tiefe 250 mm  
 Verchromt

FK309	Verchromt	7075977	1	279,95
-------	-----------	---------	---	--------

\* Werden 2024 aus dem Sortiment genommen.

**Best. Nr. OUTLINE Bad  
Massiv Messing**

**EAN 739144- VPE Empf. VK/Stk**



**Seifenspender**  
Pumpe aus massivem Messing  
Höhe 210 mm  
Halter 60 x 60 mm  
Fassungsvermögen 250 ml  
Wandmodell  
FK257 Verchromt 7047387 2 93,45



**2-fach Seifenspender**  
Pumpe aus massivem Messing  
Höhe 210 mm  
Halter 112 x 60 mm  
Fassungsvermögen jeweils 250 ml  
Wandmodell  
FK258 Verchromt 7047394 2 140,45



**3-fach Seifenspender**  
Pumpe aus massivem Messing  
Höhe 210 mm  
Halter 167 x 60 mm  
Fassungsvermögen jeweils 250 ml  
Wandmodell  
FK259 Verchromt 7047400 2 187,45



**Seifenspender**  
Höhe 167 mm  
Fassungsvermögen 300 ml  
Wandmodell  
FK261 Verchromt 7075960 1 181,45



**Aufrollbare Wäscheleine**  
Durchmesser 90 mm  
Länge der Leine 2,5 Meter  
Belastung max 6 kg  
Verchromt  
FK480 7046960 4 56,45



**Toilettenpapierhalter mit Ablage**  
Ablage 94 x 170 mm  
Länge 303 mm  
Wandmodell  
FB3411 Schwarz 7094084 3 80,85  
FK3411 Verchromt 7094091 3 73,45

Best. Nr. **OUTLINE Bad  
Massiv Messing**

EAN **739144-**    **VPE**    **Empf. VK/Stk**



**WC-Bürste mit Behälter**

Rund  
Höhe 415 mm

FK311	Verchromt/Mattglas	7077445	1	84,45
FK311P	Verchromt/Porzellan	7077452	1	93,45
H233N	Ersatzbürstenkopf Schwarz	7041897	10	17,45
H234N	Ersatzbürstenkopf Weiss	7022179	10	17,45
N334	Ersatzglas	7024166	1	45,45
O334	Ersatzbehälter aus Porzellan	7077001	1	51,45



**Toilettenpapierhalter Standmodell/  
WC-Bürste**

Rund  
Höhe 780 mm  
Bodenplatte Ø 230 mm

FK312	Verchromt/Mattglas	7077391	1	223,45
FK312P	Verchromt/Porzellan	7077414	1	233,45
H233N	Ersatzbürstenkopf Schwarz	7041897	10	17,45
H234N	Ersatzbürstenkopf Weiss	7022179	10	17,45
N334	Ersatzglas	7024166	1	45,45
O334	Ersatzbehälter aus Porzellan	7077001	1	51,45



**Reservepapierhalter für 3 Rollen**

Rund  
Höhe 394 mm

FK313 *	Verchromt	7077377	1	69,95
---------	-----------	---------	---	-------

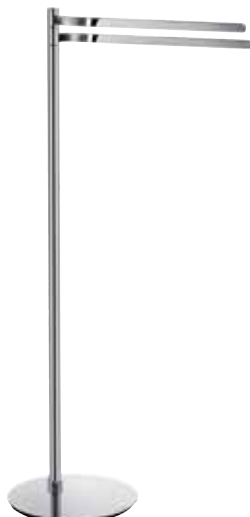

**Badetuchhalter Standmodell 2-armig**

Rund  
Höhe 870 mm  
Bodenplatte Ø 230 mm  
Länge der Stangen 355 mm

FK315	Verchromt	7077490	1	209,45
-------	-----------	---------	---	--------

\* Werden 2024 aus dem Sortiment genommen.



Best. Nr. **OUTLINE Bad** EAN **Empf.**  
**Massiv Messing** 739144- VPE **VK/Stk**



	<b>WC-Bürste mit Behälter</b>			
	Quadratisch			
	Höhe 415 mm			
FK321P	Verchromt/Porzellan	7077476	1	105,45
H233N	Ersatzbürstenkopf Schwarz	7041897	10	17,45
H234N	Ersatzbürstenkopf Weiss	7022179	10	17,45
O334	Ersatzbehälter aus Porzellan	7077001	1	51,45



	<b>Toilettenpapierhalter Standmodell/ WC-Bürste</b>			
	Quadratisch			
	Höhe 780 mm			
	Bodenplatte 230 x 230 mm			
FK322P	Verchromt/Porzellan	7077421	1	264,45
H233N	Ersatzbürstenkopf Schwarz	7041897	10	17,45
H234N	Ersatzbürstenkopf Weiss	7022179	10	17,45
O334	Ersatzbehälter aus Porzellan	7077001	1	51,45



	<b>Reservepapierhalter für 3 Rollen</b>			
	Quadratisch			
	Höhe 394 mm			
FK323 *	Verchromt	7077384	1	69,95

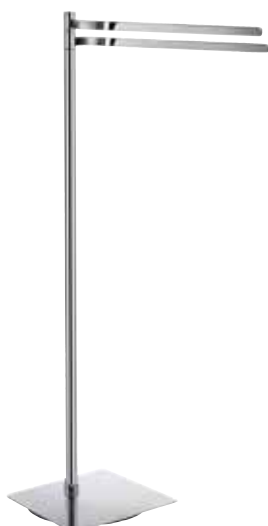

	<b>Badetuchhalter Standmodell 2-armig</b>			
	Quadratisch			
	Höhe 870 mm			
	Bodenplatte 230 x 230 mm			
	Länge der Stangen 355 mm			
FK325	Verchromt	7077506	1	223,45

\* Werden 2024 aus dem Sortiment genommen.

Best. Nr.	OUTLINE Bad Massiv Messing	EAN 739144-	VPE	Empf. VK/Stk
-----------	-------------------------------	----------------	-----	-----------------



FK442	<b>Kosmetikspiegel- Selbstklebend/magnetisch</b> Durchmesser 152 mm Wandmodell Abnehmbares Spiegelement Vergrößerung 5-fach Verchromt	7052787	4	76,45
-------	--	---------	---	-------



FK443	<b>Kosmetikspiegel mit schwenkbarem Stellfuss</b> Freistehend. Mit einem schützenden Reise-Etui aus Neopren Durchmesser 152 mm Vergrößerung 5-fach Verchromt	7057195	4	49,95
-------	---	---------	---	-------



FB444	<b>Kosmetikspiegel mit LED-Beleuchtung 2-fach schwenkbar</b> Akkubetrieben, der über USB aufgeladen werden kann. Freistehend oder an der Wand aufgehängt Durchmesser 180 mm Zwei Seiten - Normale Ansicht und Vergrößerung 7-fach	7092295	4	69,95
FK444	Schwarz	7092288	4	69,95
	Verchromt			



FB438	<b>Kosmetikspiegel 2-fach schwenkbar</b> Wandmodell Durchmesser 200 mm Max. Ausladung 340 mm Zwei Seiten-Normale Ansicht und Vergrößerung 5-fach	7089691	1	157,45
FK438	Schwarz	7039160	1	153,45
	Verchromt			
FK445	Zwei Seiten - Normale Ansicht und Vergrößerung 7-fach	7075267	1	163,45
FV445S	Verchromt	7093391	1	208,45
	Messing gebürstet			



FK490	<b>Kosmetikspiegel 1 Arm schwenkbar</b> Wandmodell Durchmesser 200 mm Max. Ausladung 170 mm Zwei Seiten - Normale Ansicht und Vergrößerung 7-fach	7087789	1	149,95
	Verchromt			

Best. Nr.	OUTLINE Bad Massiv Messing	EAN 739144-	Empf. VPE	VK/Stk
-----------	-------------------------------	----------------	--------------	--------



FK435 *	<b>Kosmetikspiegel Standmodell</b>			
	Durchmesser 200 mm Höhe 375 mm Zwei Seiten - Normale Ansicht und Vergrößerung 3-fach Verchromt	7036398	1	139,45



FK474E	<b>Kosmetikspiegel mit LED-Beleuchtung Dual Light (Warm-/Kaltlicht)</b>			
	Standmodell Batteriebetrieb, für 4 x 1,5V Batterien (nicht im Lieferumfang). Zwei Seiten - Normale Ansicht und Vergrößerung 5-fach Durchmesser 180 mm Höhe 345 mm Verchromt	7076356	1	139,45



FK484EP FK484EBP FK484EWP	<b>Kosmetikspiegel mit LED-Beleuchtung, PMMA Dual Light (Warm-/Kaltlicht)</b>			
	Standmodell Batteriebetrieb, für 4 x 1,5V Batterien (nicht im Lieferumfang). Vergrößerung 5-fach Durchmesser 200 mm Höhe 380 mm	7084498	1	163,45
	Verchromt	7084504	1	163,45
	Schwarz	7084511	1	163,45
	Weiß			



FK488EP	<b>Kosmetikspiegel mit LED-Beleuchtung, PMMA</b>			
	Berührungslose Sensor aktivierte LED Beleuchtung Akkubetrieb, der über USB aufgeladen werden kann. Standmodell Vergrößerung 7-fach Durchmesser 215 mm Höhe 380 mm Verchromt	7086119	1	279,45

\* Werden 2024 aus dem Sortiment genommen.

Best. Nr.	OUTLINE Bad Massiv Messing	EAN 739144-	VPE	Empf. VK/Stk
-----------	-------------------------------	----------------	-----	-----------------



FK483EP *	<b>Kosmetikspiegel mit LED-Beleuchtung, PMMA Dual Light (Warm-/Kaltlicht)</b> Mit berührungsempfindlicher Bedienung IP21. TÜV Wandmodell Vergrößerung 5-fach 200 x 200 mm Max. Ausladung 340 mm Verchromt	7084481	1	326,45
-----------	--	---------	---	--------



FK486EP	<b>Kosmetikspiegel mit LED-Beleuchtung, PMMA Dual Light (Warm-/Kaltlicht)</b> 2x fach schwenkbar Mit berührungsempfindlicher Bedienung IP21. TÜV Wandmodell Vergrößerung 7-fach Durchmesser 200 mm Max. Ausladung 340 mm Verchromt	7084535	1	349,45
---------	--	---------	---	--------



FK486H	<b>Kosmetikspiegel mit LED-Beleuchtung, PMMA Dual Light (Warm-/Kaltlicht)</b> Mit berührungsempfindlicher Bedienung IP21 Hardwiring - Direktanschluss ohne sichtbares Kabel Wandmodell Vergrößerung 7-fach Durchmesser 200 mm Max. Ausladung 340 mm Verchromt	7086096	1	349,45
--------	---	---------	---	--------



FK487H	<b>Kosmetikspiegel mit LED-Beleuchtung, PMMA</b> Berührungslose Sensor aktivierte LED Beleuchtung IP21 Hardwiring - Direktanschluss ohne sichtbares Kabel Wandmodell Vergrößerung 7-fach Durchmesser 215 mm Max. Ausladung 340 mm Verchromt	7089844	1	367,45
--------	---	---------	---	--------

\* Werden 2024 aus dem Sortiment genommen.

<b>Best. Nr.</b>	<b>OUTLINE Bad Massiv Messing</b>	<b>EAN</b>	<b>Empf.</b>
		739144-	VPE VK/Stk

---



**Kosmetikspiegel mit LED-Beleuchtung, PMMA  
Dual Light (Warm-/Kaltlicht)**

Mit berührungsempfindlicher Bedienung  
IP21  
Batteriebetrieb, für 4 x 1,5V Batterien (nicht im Lieferumfang)  
Automatische Abschaltung nach 15 Minuten  
Wandmodell  
Vergrößerung 5-fach  
Durchmesser 200 mm  
Max. Ausladung 340 mm

FK485EBP	Schwarz	7086645	1	289,95
FK485EP	Verchromt	7084528	1	262,45



**Kosmetikspiegel mit LED-Beleuchtung, PMMA**

Berührungslose Sensor aktivierte LED Beleuchtung  
IP21  
Akkubetrieben, der über USB aufgeladen werden kann.  
Wandmodell  
Vergrößerung 7-fach  
Durchmesser 215 mm  
Max. Ausladung 340 mm

FK487EP	Verchromt	7086102	1	367,45
---------	-----------	---------	---	--------



**Kosmetikspiegel mit LED-Beleuchtung, PMMA**

Berührungslose Sensor aktivierte LED Beleuchtung  
IP21  
Akkubetrieben, der über USB aufgeladen werden kann.  
Wandmodell  
Vergrößerung 7-fach  
Durchmesser 200 mm  
Max. Ausladung 380 mm

FK491EP	Verchromt	7087796	1	399,95
---------	-----------	---------	---	--------



**Kosmetikspiegel mit LED-Beleuchtung, PMMA**

Berührungslose Sensor aktivierte LED Beleuchtung  
IP21  
Akkubetrieben, der über USB aufgeladen werden kann.  
Wandmodell  
Vergrößerung 7-fach  
Spiegel 200 x 200 mm  
Max. Ausladung 380 mm

FK492EP	Verchromt	7091045	1	429,95
---------	-----------	---------	---	--------

Best. Nr.	OUTLINE Bad Edelstahl	EAN 739144-	VPE	Empf. VK/Stk
-----------	--------------------------	----------------	-----	-----------------



	<b>Ablaufsieb</b> 200 x 200 mm, Höhe 5,5 mm Muster: Sternförmig			
FK500	Edelstahl poliert	7041576	5	48,45
FS500	Edelstahl gebürstet	7041613	5	48,45



	<b>Ablaufsieb</b> 200 x 200 mm, Höhe 5,5 mm Muster: Quadratisch			
FB502	Schwarz Edelstahl	7086492	5	48,45
FK502	Edelstahl poliert	7041606	5	48,45
FS502	Edelstahl gebürstet	7041637	5	48,45
FV502S	Messing gebürstet	7094251	5	67,45



	<b>Ablaufsieb/ mit Ausschnitt für Ablaufschlauch</b> 200 x 200 mm, Höhe 5,5 mm Muster: Quadratisch			
FK503	Edelstahl poliert	7041590	5	48,45
FS503	Edelstahl gebürstet	7041644	5	48,45



	<b>Ablaufsieb</b> 200 x 200 mm, Höhe 5,5 mm Muster: Krona			
FK504	Edelstahl poliert	7046717	5	48,45
FS504	Edelstahl gebürstet	7046731	5	48,45



	<b>Ablaufsieb/ mit Ausschnitt für Ablaufschlauch</b> 200 x 200 mm, Höhe 5,5 mm Muster: Linien			
FB506	Schwarz Edelstahl	7094022	5	54,45
FK506	Edelstahl poliert	7083507	5	48,45
FS506	Edelstahl gebürstet	7083514	5	48,45
FV506	Messing, PVD	7083521	5	59,45



	<b>Ablaufsieb</b> 200 x 200 mm, Höhe 5,5 mm Muster: Dreieck			
FS507	Edelstahl gebürstet	7089158	5	59,45



Best. Nr.	OUTLINE LITE Bad Edelstahl	EAN 739144-	VPE	Empf. VK/Stk
-----------	-------------------------------	----------------	-----	-----------------



	<b>Toilettenpapierhalter Standmodell</b>			
	Höhe 600 mm			
	Bodenplatte 175 x 175 mm			
	Quadratisch			
FK602	Edelstahl poliert	7041668	1	151,45



	<b>Toilettenpapierhalter Standmodell/ WC-Bürste mit Behälter</b>			
	Höhe 600 mm			
	Bodenplatte 175 x 175 mm			
	Quadratisch			
FK603	Edelstahl poliert/Mattglas	7041675	1	220,45
H233N	Ersatzbürstenkopf Schwarz	7041897	10	17,45
H234N	Ersatzbürstenkopf Weiss	7022179	10	17,45
N334	Ersatzglas	7024166	1	45,45

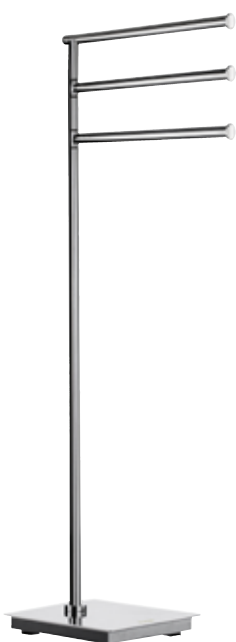

	<b>Badetuchhalter Standmodell 3-armig</b>			
	Höhe 780 mm			
	Bodenplatte 175 x 175 mm			
	Länge der Stangen 300 mm			
	Quadratisch			
FK604	Edelstahl poliert	7041682	1	167,45



Best. Nr.	OUTLINE LITE Bad Edelstahl	EAN 739144-	Empf. VPE	VK/Stk
-----------	-------------------------------	----------------	--------------	--------



### WC-Bürste

Höhe 450 mm

Rund

Freistehend

FK605	Edelstahl poliert	7041699	1	92,45
H233N	Ersatzbürstenkopf Schwarz	7041897	10	17,45
H234N	Ersatzbürstenkopf Weiss	7022179	10	17,45



### Toilettenpapierhalter Standmodell

Höhe 600 mm

Bodenplatte Ø 175 mm

Rund

FK606	Edelstahl poliert	7041705	1	133,45
-------	-------------------	---------	---	--------



### Toilettenpapierhalter Standmodell/ WC-Bürste mit Behälter

Höhe 600 mm

Bodenplatte Ø 175 mm

Rund

FK607	Edelstahl poliert/Mattglas	7041712	1	181,45
H233N	Ersatzbürstenkopf Schwarz	7041897	10	17,45
H234N	Ersatzbürstenkopf Weiss	7022179	10	17,45
N334	Ersatzglas	7024166	1	45,45

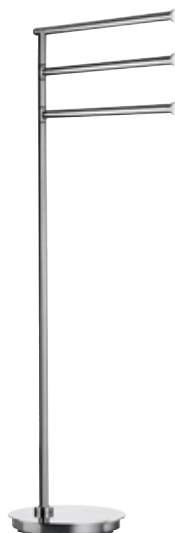

### Badetuchhalter Standmodell 3-armig

Höhe 780 mm

Bodenplatte Ø 175 mm

Länge der Stangen 300 mm

Rund

FK608	Edelstahl poliert	7041729	1	171,45
-------	-------------------	---------	---	--------



Best. Nr.	OUTLINE LITE Bad Edelstahl	EAN 739144-	Empf. VK/Stk
-----------	-------------------------------	----------------	-----------------



**Schwenkbare Bad/Garderobenleiste,  
individuell einsetzbar/platzsparend**

7 schwenkbare Haken  
Das Aussenmaß von der Wand und dem äußeren Punkt des Haken beträgt 95 mm.  
Das Aussenmaß von der Wand und der glatten Aussenseite ohne Haken beträgt 60 mm. Höhe 630 mm  
Nicht in der Dusche verwenden!

FK630	Edelstahl poliert	7044881	1	133,45
-------	-------------------	---------	---	--------



**Schwenkbare Bad/  
Garderobenleiste 4-armig**

Höhe 620 mm  
Länge 410 mm  
Das Aussenmaß von der Wand und dem äußeren Punkt/ohne Stange beträgt 60 mm  
Gesamttiefe von der Wand einschließlich stange 450 mm  
Nicht in der Dusche verwenden

FK634	Edelstahl poliert	7048612	1	139,45
-------	-------------------	---------	---	--------



**Toilettenpapierhalter/  
Reservepapierhalter Standmodell**

Höhe 615 mm  
Bodenplatte Ø 170 mm  
Rund

FB635	Edelstahl Schwarz	7090222	1	98,45
FK635	Edelstahl poliert	7083156	1	88,45
FX635	Edelstahl Weiss	7090994	1	92,45



**Toilettenpapierhalter/  
Reservepapierhalter Standmodell**

Höhe 615 mm  
Bodenplatte 170 x 170 mm  
Eckig

FB636	Edelstahl Schwarz	7088311	1	98,45
FK636	Edelstahl poliert	7085495	1	88,45
FX636	Edelstahl Weiss	7091007	1	92,45



**Kosmetikeimer 6 l. Soft Close**

Höhe 300 mm  
Durchmesser 215 mm

FB668	Schwarz	7095807	1	46,95
FX668	Weiss	7095814	1	46,95
F971	Reissfeste Abfallbeutel/Kosmetikeimer 6 liter (40 stk)	7075205	6x40	8,45



Best. Nr. **OUTLINE LITE Bad  
Edelstahl** EAN **739144-** Empf. **VPE** **VK/Stk**



**Selbstklebender Haken mit wertigem Spiegel aus Acryl**

Spiegel 150 x 220 mm  
Haken 42 x 55 mm  
FK620 Kunststoff/Edelstahl verchromt 7083828 6 25,45



**Kosmetikspiegel, Befestigung durch Saugnäpfe**

Vergrößerung 12-fach  
Durchmesser 90 mm  
FB621 Rahmen Schwarz ABS mit Spiegelglas 7087352 10 8,45  
FS621 Rahmen Silber ABS mit Spiegelglas 7087376 10 8,45



**Reise-/Kosmetikspiegel LED**

Akkubetrieben, der über USB aufgeladen werden kann  
Normale und Vergrößerung 7-fach  
Durchmesser 120 mm  
FB627 Schwarz ABS 7089110 4 35,45  
FX627 Weiss ABS 7089127 4 35,45



**Reise-/Kosmetikspiegel**

Normale und Vergrößerung 5- und 12-fach  
Durchmesser 100 mm  
FB623 Schwarz ABS 7091281 4 18,45  
FX623 Weiss ABS 7091298 4 18,45







**Kosmetikspiegel LED, Befestigung durch Saugnäpfe**

Akkubetrieben, der über USB aufgeladen werden kann  
Automatische Abschaltung nach 15 Minuten  
Vergrößerung 7-fach  
Durchmesser 120 mm  
FB625 Schwarz ABS 7091212 4 29,45  
FX625 Weiss ABS 7091229 4 29,45





**Kosmetikeimer 6 l. Soft Close**

235 x 320 x 215 mm  
FK662 Weiss 7075168 1 59,45  
FK663 Gebürstet 7075175 1 59,45  
FK665 Schwarz 7075328 1 59,45  
F971 Reissfeste Abfallbeutel/Kosmetikeimer 6 liter (40 stk) 7075205 6x40 8,45

Best. Nr.	POOL Bad Massiv Messing	EAN 739144-	Empf. VPE	VK/Stk
	<b>Reservepapierhalter</b> Länge 250 mm Verchromt	7048087	3	48,45
	<b>Wannengriff</b> Länge 250 mm Verchromt	7048094	1	109,45
	<b>Schwenkbare Handtuchstange, doppelt</b> Länge 440 mm Verchromt	7048100	2	78,45
	<b>Schwenkbarer Dreierhaken</b> Länge 120 mm Höhe 95 mm Verchromt	7048117	3	70,45
	<b>WC-Bürste</b> Höhe 435 mm Wandmodell Verchromt	7048124	1	148,45
	<i>H233N Ersatzbürstenkopf Schwarz</i>	7041897	10	17,45
	<i>H234N Ersatzbürstenkopf Weiss</i>	7022179	10	17,45
	<b>WC-Bürste mit Behälter</b> Höhe 380 mm Wandmodell Verchromt/Mattglas	7048131	1	78,45
	<i>H233N Ersatzbürstenkopf Schwarz</i>	7041897	10	17,45
	<i>H234N Ersatzbürstenkopf Weiss</i>	7022179	10	17,45
	<i>N334 Ersatzglas</i>	7024166	1	45,45
	<b>Doppelte Handtuchstange</b> Länge 630 mm Lochabstand 606 mm Verchromt	7048148	2	139,45

\* Werden 2024 aus dem Sortiment genommen.

**Serie POOL** ist zum Kleben geeignet.  
Das passende Klebeset iGLUE, finden Sie auf Seite 73 in der Rubrik XTRA.  
• Der Artikel ist nicht zum Kleben geeignet.

Best. Nr.	POOL Bad Massiv Messing	EAN 739144-	Empf. VPE VK/Stk
	<b>Toilettenpapierhalter</b> Verchromt	7048155	3 45,45
	<b>Toilettenpapierhalter mit Deckel</b> Verchromt	7048162	3 63,45
	<b>Seifenschalenhalter</b> Verchromt/Mattglas	7048179	3 47,45
	<i>L348 Ersatzseifenschale in Mattglas</i>	7030464	1 18,45
	<b>Zahnputzbecherhalter</b> Verchromt/Mattglas	7048186	3 47,45
	<i>L349 Ersatzbecher in Mattglas</i>	7030471	1 18,45
	<b>Handtuchring</b> 200 x 120 mm Verchromt	7048193	3 47,45
	<b>Handtuchhaken/2 Stück</b> Tiefe 31 mm. Ø 14 mm Verchromt	7048209	6x2 21,45
	<b>Handtuchstange</b> Länge 430 mm. Lochabstand 406 mm Verchromt	7048216	2 88,45

\* Werden 2024 aus dem Sortiment genommen.

**Serie POOL** ist zum Kleben geeignet.  
Das passende Klebeset iGLUE, finden Sie auf Seite 73 in der Rubrik XTRA.  
• Der Artikel ist nicht zum Kleben geeignet.

	Best. Nr.	POOL Bad Massiv Messing	EAN 739144-	VPE	Empf. VK/Stk
	ZK3464	<b>Handtuchstange</b> Länge 630 mm. Lochabstand 606 mm Verchromt	7048223	2	106,45
	ZK347 * P350	<b>Badezimmerkonsole</b> 6 mm Sicherheitsglas Matt Länge 600 mm Verchromt/Mattglas <i>Ersatzkonsole</i>	7048230 7043761	2 1	93,45 33,45
	ZK356	<b>Doppelter Badetuchhaken</b> Höhe 40 mm. Länge 80 mm Verchromt	7048247	6	43,45
	ZK359	<b>Dreierhakenleiste</b> Höhe 40 mm Länge 165 mm Verchromt	7048254	6	56,45
	ZK369 H351 ZK371-	<b>Seifenspender</b> Pumpe aus massivem Messing Höhe 180 mm Fassungsvermögen 200 ml Wandmodell Verchromt/Mattglas <i>Ersatzglas</i> <i>Pumpe verchromt</i>	7048261 7037043 7038896	2 1 1	78,45 48,45 42,45
	ZK370 HK381-	<b>Seifenspender</b> Pumpe aus massivem Messing Höhe 160 mm Fassungsvermögen 150 ml Wandmodell Verchromt <i>Pumpe verchromt</i>	7048278 7038286	2 1	109,45 51,45
	ZK374 *	<b>Seifenkorb</b> 250 x 103 mm Höhe 70 mm Verchromt	7048285	2	109,45

\* Werden 2024 aus dem Sortiment genommen.

**Serie POOL** ist zum Kleben geeignet.  
Das passende Klebeset iGLUE, finden Sie auf Seite 73 in der Rubrik XTRA.



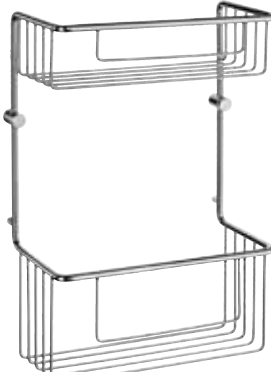

Best. Nr.	SIDELINE Bad Massiv Messing	EAN 739144-	VPE	Empf. VK/Stk
	<b>Basic Seifenkorb</b> 215 x 117 mm Höhe 60 mm Verchromt	7034462	2	35,45
	<b>Basic Seifenkorb</b> 267 x 117 mm Höhe 105 mm Verchromt	7034479	2	38,45
	<b>Basic Seifenkorb</b> 135 x 95 mm Höhe 22 mm Verchromt	7039986	2	28,45
	<b>Basic Eckseifenkorb Doppelt</b> 165 x 165 mm Höhe 295 mm Verchromt	7034516	2	73,45
	<b>Basic Eckseifenkorb Doppelt</b> 207 x 207 mm Höhe 295 mm Verchromt	7034523	2	91,45
	<b>Basic Seifenkorb Doppelt</b> 215 x 110 mm Höhe 320 mm Verchromt	7034509	2	73,45

Die Körbe auf dieser Seite können geklebt werden. Adapter und Kleber sind separat erhältlich, siehe Seite 73.

Best. Nr.	SIDELINE Bad Massiv Messing	EAN 739144-	VPE	Empf. VK/Stk
-----------	--------------------------------	----------------	-----	-----------------



DK1101 *	<b>Seifenkorb **</b> 250 x 100 mm Höhe 70 mm Verchromt	7089721	2	58,45
----------	---	---------	---	-------



DK1106	<b>Duschkorb für die Brausestange</b> Passend für Brausestangen mit einem Durchmesser von 18 - 25 mm 250 x 100 mm Höhe 70 mm Verchromt	7089738	2	77,45
--------	---	---------	---	-------

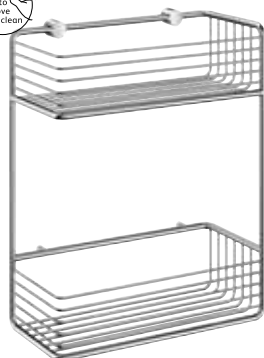

DK1111 *	<b>Seifenkorb Doppelt **</b> Körbe einzeln 250 x 100 mm Korb Höhe 70 mm Höhe gesamt 310 mm Verchromt	7089745	1	103,45
----------	--	---------	---	--------

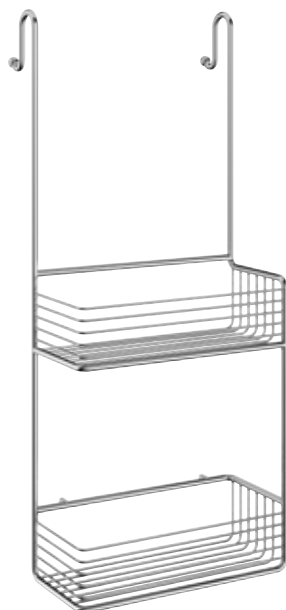

DK1141 *	<b>Seifenkorb Doppelt</b> (incl. Glaskantenschutz) Körbe einzeln 250 x 100 mm Korb Höhe 70 mm Höhe gesamt 596 mm Verchromt	7089752	1	132,45
----------	---	---------	---	--------

\* Werden 2024 aus dem Sortiment genommen.

Die Körbe auf dieser Seite mit \*\* können geklebt werden. Adapter und Kleber sind separat erhältlich, siehe Seite 73.

Best. Nr.	SIDELINE Bad Massiv Messing	EAN 739144-	VPE	Empf. VK/Stk
-----------	--------------------------------	----------------	-----	-----------------

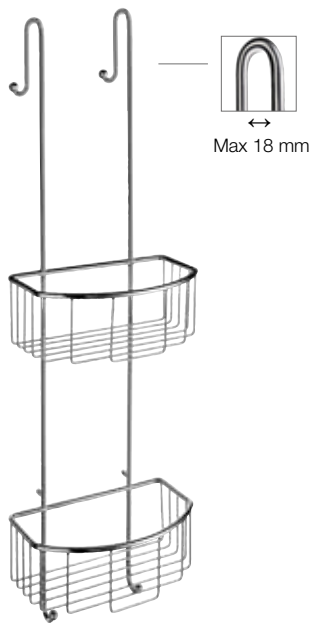

DK1041	<b>Basic Seifenkorb Doppelt</b> (incl. Glaskantenschutz) Körbe einzeln 217 x 130 mm Korb Höhe 80 mm Höhe gesamt 765 mm Verchromt	7034530	1	139,45
--------	---	---------	---	--------



DK1048	<b>Duschkorb für Duscharmaturen</b> 217 x 134 mm Höhe gesamt 360 mm Verchromt	7049749	2	93,45
--------	--	---------	---	-------



DK2001	<b>Design Seifenkorb **</b> 250 x 110 mm. Höhe 60 mm Verchromt	7034387	2	48,45
DS2001 •	Mattverchromt	7034394	2	51,45

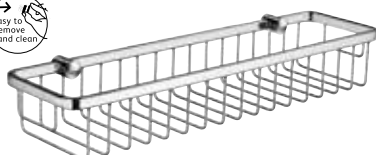

DK2005 *	<b>Design Seifenkorb, lang **</b> 400 x 115 mm Höhe 60 mm Verchromt	7039993	2	75,45
----------	--	---------	---	-------

\* Werden 2024 aus dem Sortiment genommen.

Die Körbe auf dieser Seite mit \*\* können geklebt werden. Adapter und Kleber sind separat erhältlich, siehe Seite 73.

• Der Artikel ist nicht zum Kleben geeignet.

Best. Nr.	SIDELINE Bad Massiv Messing	EAN 739144-	VPE	Empf. VK/Stk
-----------	--------------------------------	----------------	-----	-----------------

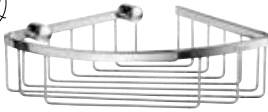

**Design Eckseifenkorb \*\***

195 x 195 mm  
Höhe 60 mm

DK2021	Verchromt	7034424	2	56,45
DS2021 •	Mattverchromt	7034431	2	60,45



**Design Eckseifenkorb Doppelt**

195 x 195 mm  
Korb Höhe 60 mm  
Höhe gesamt 342 mm

DK2031	Verchromt	7034448	2	99,95
DS2031	Mattverchromt	7034455	2	109,45



**Design Eckseifenkorb Doppelt \*\***

195 x 195 mm  
Korb Höhe 60 mm  
Höhe gesamt 295 mm

DK2041	Verchromt	7087482	2	100,45
--------	-----------	---------	---	--------



**Eckseifenkorb**

200 x 200 mm  
Korb Höhe 60 mm

V274 •	Messing poliert	7020953	2	86,45
--------	-----------------	---------	---	-------



**Haken für Smedbo Seifenkörbe/2 Stück**

Höhe 41 mm  
Passend für die meisten  
Körbe von Smedbo

DK2100	Edelstahl verchromt	7043686	10x2	19,45
--------	---------------------	---------	------	-------



**Haken für Rahmenlose Duschwände  
und Smedbo Duschkörbe**

Höhe 95 mm  
Für Duscabzieher, Handtücher,  
Rasiergeräte usw

DK2111	Verchromt	7048629	6	27,45
--------	-----------	---------	---	-------

Die Körbe auf dieser Seite mit \*\* können geklebt werden. Adapter und Kleber sind separat erhältlich, siehe Seite 73.

• Der Artikel ist nicht zum Kleben geeignet.

Best. Nr.	SIDELINE Bad Massiv Messing	EAN 739144-	VPE	Empf. VK/Stk
-----------	--------------------------------	----------------	-----	-----------------



DK2113	<b>Selbstklebender Haken für DK2130 usw.</b> Durchmesser 48 mm Edelstahl, verchromt	7082562	8	9,95
--------	---	---------	---	------



DK2130	<b>Duschabzieher mit Chrom Designkante</b> Silikonlippe. Mit Aufhängeöse Länge 240 mm Schwarz matt/Chrom/Silikon	7055832	8	40,45
--------	---	---------	---	-------



DB2145	<b>Duschabzieher mit handlichem Griff</b> Silikonlippe. Mit Aufhängeöse Länge 240 mm Schwarz ABS/Silikon	7083804	8	19,45
DX2145	Weiss ABS/Silikon	7083811	8	19,45



DB2140	<b>Duschabzieher inklusive dem selbstklebendem Halter</b> Rund 240 x 210 mm Schwarz Edelstahl	7090536	3	35,45
DK2140	Edelstahl, verchromt	7083996	3	32,45



DK2150	<b>Duschabzieher inklusive dem selbstklebendem Halter</b> Eckig 240 x 210 mm Edelstahl poliert	7084009	3	34,45
--------	---	---------	---	-------



DB2142	<b>Duschabzieher inklusive dem selbstklebendem Halter</b> 400 x 210 mm Schwarz Edelstahl	7094015	3	68,45
DK2142	Edelstahl, verchromt	7094008	3	68,45



DK2165	<b>Duschabzieher inklusive dem selbstklebendem Halter</b> Mit verlängertem Griff Silikonlippe 240 x 495 mm Verchromt/Schwarz	7087338	3	68,45
--------	--	---------	---	-------

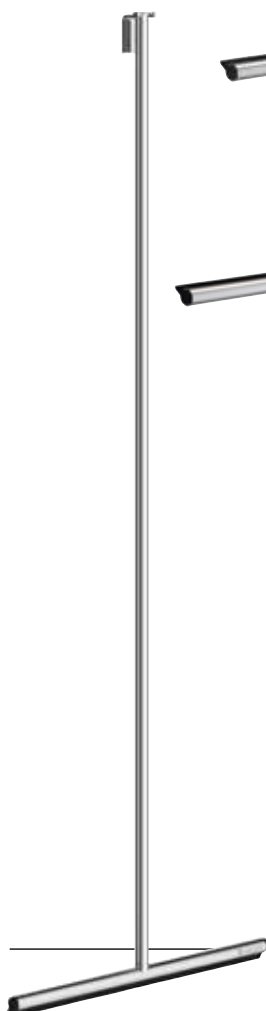

DB2170	<b>Bodenwisher inklusive dem selbstklebendem Halter</b> 388 x 1330 mm Schwarz Edelstahl	7094961	3	122,65
DK2170	Edelstahl, verchromt	7094954	3	111,95



SIDELINE DB3006, DB3048

Best. Nr.	SIDELINE Bad Massiv Messing	EAN 739144-	VPE	Empf. VK/Stk
-----------	--------------------------------	----------------	-----	-----------------



### Design Seifenkorb \*\*

250 x 103 mm  
Höhe 60 mm

D3001N •	Nickel gebürstet	7081190	2	108,95
DB3001	Schwarz	7087437	2	81,45
DK3001	Verchromt	7039450	2	75,45
DV3001 •	Messing poliert	7085327	2	80,45
DV3001S •	Messing gebürstet	7094039	2	84,95
DX3001 •	Weiss	7088304	2	81,45



### Seifenkorb Doppelt mit Bodenplatten in verchromtem Messing \*\*

250 x 103 mm  
Höhe 322 mm

DK3012	Verchromt	7086348	2	121,45
--------	-----------	---------	---	--------



### Design Seifenkorb mit Bodenplatten in verchromtem Messing \*\*

400 x 103 mm  
Höhe 70 mm

DK3005	Verchromt	7046809	2	109,45
--------	-----------	---------	---	--------



### Duschkorb für die Brausestange

Passend für Brausestangen mit einem  
Durchmesser von 18, 22, 25 mm  
250 x 103 mm, Höhe 60 mm

DB3006	Schwarz	7093698	3	115,45
DK3006	Verchromt	7085310	3	103,45



### Duschkorb für die Brausestange

Passend für Brausestangen mit einem  
Durchmesser von 18 - 25 mm  
200 x 110 mm, Höhe 70 mm

DB3008	Schwarz	7095456	2	115,95
DK3008	Verchromt	7095449	2	106,95



### Duschkorb für Duscharmaturen

250 x 104 mm  
Höhe gesamt 355 mm

DB3048	Schwarz	7093704	2	149,95
DK3048	Verchromt	7055795	2	130,45

Die Körbe auf dieser Seite mit \*\* können geklebt werden. Adapter und Kleber sind separat erhältlich, siehe Seite 73.

• Der Artikel ist nicht zum Kleben geeignet.



Best. Nr.	SIDELINE Bad Massiv Messing	EAN 739144-	Empf. VPE	VK/Stk
-----------	--------------------------------	----------------	--------------	--------



DK3025	<b>Design Eckseifenkorb mit Bodenplatte in verchromtem Messing</b> 200 x 200 mm. Höhe 70 mm Verchromt	7048018	2	132,45
--------	---	---------	---	--------



DK3032	<b>Eckseifenkorb Doppelt mit Bodenplatten in verchromtem Messing</b> 200 x 200 mm Höhe 322 mm Verchromt	7086331	2	152,45
--------	--	---------	---	--------



DB3031	<b>Design Eckseifenkorb</b> 200 x 200 mm Höhe 70 mm Schwarz	7090192	2	97,45
DK3031	Verchromt	7052527	2	93,45



DB3041	<b>Duschkorb Doppelt</b> Höhe 250 x 103 mm Korb Höhe 70 mm Höhe gesamt 765 mm Schwarz	7090215	1	209,95
DK3041	Verchromt	7047646	1	199,95

Best. Nr.	SIDELINE Bad Massiv Messing	EAN 739144-	VPE	Empf. VK/Stk
-----------	--------------------------------	----------------	-----	-----------------



DK3101	<b>Handtuchhalter für Glasduschwand</b> Länge 600 mm Höhe 330 mm Tiefe 70 mm Verchromt	7082494	1	126,45
--------	--	---------	---	--------

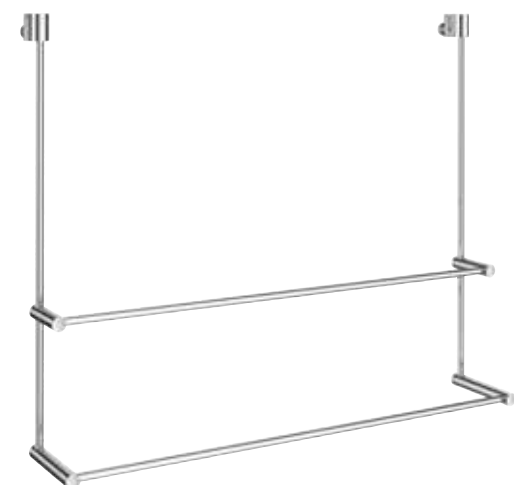

DK3102	<b>Doppelhandtuchhalter für Glasduschwand</b> Länge 600 mm Höhe 485 mm Tiefe 70/110 mm Verchromt	7082500	1	189,45
--------	--	---------	---	--------









DK3111	<b>Haken für Glasduschwand</b> Höhe 80 mm Tiefe 40 mm Verchromt	7082517	3	29,95
--------	--	---------	---	-------



DB5020	<b>Duschregal, "Hide"</b> 210 x 110 mm Höhe 260 mm Montage wahlweise mit Schrauben oder Klebestreifen. Kleber ist separat erhältlich, siehe Seite 73 Edelstahl Schwarz	7094046	2	74,45
--------	---	---------	---	-------











DB5021	<b>Duschregal, "Cube"</b> 250 x 250 mm Tiefe 110 mm Montage wahlweise mit Schrauben oder Klebestreifen. Kleber ist separat erhältlich, siehe Seite 73 Edelstahl Schwarz	7095913	2	79,95
--------	--	---------	---	-------

	Best. Nr.	SIDELINE Bad Edelstahl	EAN 739144-	VPE	Empf. VK/Stk
	DK3055	<b>Eckseifenkorb</b> 205 x 205 mm Höhe 60 mm Edelstahl verchromt	7086607	2	97,45
	DB3060	<b>Eckregal zum Einfliesen</b> 200 x 200 mm Edelstahl Schwarz	7091304	6	49,95
	DK3060	Edelstahl, poliert	7080506	6	46,45
	DB3061	<b>Regal zum Einfliesen, Design Löcher</b> 250 x 100 mm Edelstahl Schwarz	7092561	6	64,45
	DK3061	Edelstahl, poliert	7092547	6	59,95
	DB3062	<b>Regal zum Einfliesen, Design Längsausschnitt</b> 250 x 100 mm Edelstahl Schwarz	7092578	6	64,45
	DK3062	Edelstahl, poliert	7092554	6	59,95
	DB3063	<b>Eckregal zum Einfliesen, Design Löcher</b> 200 x 200 mm Edelstahl Schwarz	7092608	6	64,45
	DK3063	Edelstahl, poliert	7092585	6	59,95
	DB3064	<b>Eckregal zum Einfliesen, Design Längsausschnitt</b> 200 x 200 mm Edelstahl Schwarz	7092578	6	64,45
	DK3064	Edelstahl, poliert	7092554	6	59,95
	DB5001	<b>Duschregal</b> 250 x 112 mm Wandplatte Höhe 47 mm Edelstahl Schwarz	7092103	2	99,95
	DK5001	Edelstahl, verchromt	7092097	2	99,95
	DB5011	<b>Eckduschregal</b> 210 x 210 mm Wandplatte Höhe 47 mm Edelstahl Schwarz	7092127	2	119,95
	DK5011	Edelstahl, verchromt	7092110	2	119,95

Best. Nr.	VILLA Bad Massiv Messing	EAN 739144-	VPE	Empf. VK/Stk
<b>Reservepapierhalter</b>				
	Höhe 175 mm			
K220	Verchromt	7002805	3	53,45
V220	Messing poliert	7005721	3	60,45
<b>Wannengriff</b>				
	Länge 275 mm			
K225 •	Verchromt	7009002	1	83,45
V225 •	Messing poliert	7008999	1	86,45
<b>Schwenkbare Handtuchstange, doppelt</b>				
	Länge 440 mm			
K226 •	Verchromt	7002829	2	84,45
V226 •	Messing poliert	7005745	2	86,45
<b>WC-Bürste</b>				
	Höhe 425 mm			
	Freistehend			
K233	Verchromt	7002867	1	98,45
V233	Messing poliert	7005769	1	100,45
H233N	Ersatzbürstenkopf Schwarz	7041897	10	17,45
H234N	Ersatzbürstenkopf Weiss	7022179	10	17,45
<b>Doppelte Handtuchstange</b>				
	Länge 635 mm. Lochabstand 610 mm			
K2364	Verchromt	7017168	2	104,45
V2364	Messing poliert	7017540	2	105,45
<b>Toilettenpapierhalter</b>				
K241	Verchromt	7002904	3	50,45
V241	Messing poliert	7005813	3	52,45
<b>Seifenschalenhalter</b>				
K242 *	Verchromt/Klarglas	7002928	3	42,45
V242 *	Messing poliert/Klarglas	7005837	3	47,45
V248G *	Ersatzseifenschale	7018530	1	19,45
<b>Zahnputzbecherhalter</b>				
K243	Verchromt/Klarglas	7052909	3	45,45
V243	Messing poliert/Klarglas	7005837	3	47,45
249G	Ersatzbecher	7028249	1	19,45





\* Werden 2024 aus dem Sortiment genommen.

Serie VILLA ist zum Kleben geeignet.  
Das passende Klebeset iGLUE, finden Sie auf Seite 73 in der Rubrik XTRA.  
• Der Artikel ist nicht zum Kleben geeignet.

	Best. Nr.	VILLA Bad Massiv Messing	EAN 739144-	VPE	Empf. VK/Stk
		<b>Handtuchring</b> Ø 155 mm			
	K244	Verchromt	7002997	3	40,45
	V244	Messing poliert	7005882	3	42,45
		<b>Handtuchhaken</b> Ø 55 mm			
	K245 •	Verchromt	7003017	6	18,45
	V245 •	Messing poliert	7005905	6	21,45
		<b>Handtuchstange</b> Länge 635 mm. cc 610 mm			
	K2464	Verchromt	7003048	2	73,45
	V2464	Messing poliert	7005936	2	76,45
		<b>Badezimmerkonsole</b> Länge 600 mm			
	K247 *	Verchromt/Klarglas	7003079	2	79,45
	V247 *	Messing poliert/Klarglas	7005967	2	83,45
	N350 *	Ersatzkonsole	7022629	1	32,45
		<b>Handtuchhaken</b> Ø 70 mm			
	K255	Verchromt	7003130	6	25,45
	V255	Messing poliert	7006018	6	26,45
		<b>Doppelter Badetuchhaken</b> Ø 70 mm			
	K256	Verchromt	7003154	6	31,45
	V256	Messing poliert	7006032	6	34,45
		<b>Vierhakenleiste</b> Länge 230 mm			
	K259 •	Verchromt	7003178	3	63,45
	V259 •	Messing poliert	7006056	3	65,45
		<b>Seifenspender</b> Pumpe aus massivem Messing Höhe 160 mm Fassungsvermögen 250 ml Wandmodell			
	K269	Verchromt/Mattglas	7033199	2	98,45
	N3351	Ersatzglas	7037029	1	47,45
	FK3691-	Pumpe verchromt	7035988	1	58,45
		<b>Eckseifenkorb</b> 200 x 200 mm Korb Höhe 60 mm			
	K274 *	Verchromt	7020960	2	83,45

\* Werden 2024 aus dem Sortiment genommen.

**Serie VILLA** ist zum Kleben geeignet.  
Das passende Klebeset iGLUE, finden Sie auf Seite 73 in der Rubrik XTRA.  
• Der Artikel ist nicht zum Kleben geeignet.

	Best. Nr.	XTRA Bad	EAN 739144-	VPE	Empf. VK/Stk
	N334	<b>WC-Ersatzglas matt</b> für Air/Home/House/ Pool 333, FK101, FK603/607	7024166	1	45,45
	O334	<b>Ersatzbehälter aus Porzellan</b> für Air/Home/House/Ice/ Pool 333	7077001	1	51,45
	L348	<b>Ersatzseifenschale aus mattem Glas</b> für Air/Home/House/ Pool 342	7030464	1	18,45
	V248G *	<b>Ersatzseifenschale aus klarem Glas</b> für Villa 242	7018530	1	19,45
	O348	<b>Seifenschale aus Porzellan</b> für Air/Home/House/Ice/ Pool 342	7076981	1	21,45
	L349	<b>Ersatzbecher aus mattem Glas</b> für Air/Home/House/Pool 343	7030471	1	18,45
	V249G	<b>Ersatzbecher aus klarem Glas</b> für Villa 243	7028249	1	19,45
	O349	<b>Zahnputzbecher aus Porzellan</b> für Air/Home/House/Ice/ Pool 343	7076998	1	21,45

\* Werden 2024 aus dem Sortiment genommen.

	Best. Nr.	XTRA Bad	EAN 739144-	VPE	Empf. VK/Stk
	N350 *	<b>Ersatzkonsole aus klarem Glas</b> für Villa 247	7022629	1	32,45
	H350 *	<b>Ersatzkonsole aus mattem Glas</b> für Home/House 347	7037036	1	34,45
	P350 *	<b>Ersatzkonsole aus mattem Glas</b> für Air/Pool 347	7043761	1	33,45
	O350 *	<b>Ersatzkonsole aus mattem Glas</b> für Ice 347	7080377	1	40,45
	H351	<b>Ersatzglas matt</b> für Air/Home/House/Pool 369	7037043	1	48,45
	O351	<b>Ersatzbehälter aus Porzellan</b> für Air/Home/House/Ice/Pool 369	7077094	1	51,45
	N3351	<b>Ersatzglas matt</b> für Outline 201, Villa 269	7037029	1	47,45
	H233N	<b>Ersatzbürstenkopf Schwarz</b> für Air/Home/House/Ice/Outline/ Outline Lite/Pool/Villa	7041897	10	17,45
	H234N	<b>Ersatzbürstenkopf Weiss</b> für Air/Home/House/Ice/Outline/ Outline Lite/Pool/Villa	7022179	10	17,45
	H234N/3	<b>"3 for 2"</b>	7055849	5x3	35,45
	H235S	<b>Ersatzbürstenkopf Schwarz TPR</b> (Thermo Plastic Rubber) für Air/Home/House/Ice/Outline/ Outline Lite/Pool/Villa	7086546	10	17,45

\* Werden 2024 aus dem Sortiment genommen.

Best. Nr.	XTRA Bad	EAN	VPE	Empf. VK/Stk
-----------	----------	-----	-----	--------------



**Ersatz WC-Bürste mit Stiel**

passend für die meisten WC-Garnituren – aller Smedbo Serien (Nicht passend für die geschlossenen Bürstengarnituren)

HK237	Edelstahl poliert	7043730	1	30,45
HS237	Edelstahl gebürstet	7043747	1	33,45



**WC Schild Damen**

Selbstklebend  
Edelstahl gebürstet

FS956		7043693	5	11,45
-------	--	---------	---	-------



**WC Schild Herren**

Selbstklebend  
Edelstahl gebürstet

FS957		7043709	5	11,45
-------	--	---------	---	-------



**WC Schild WC**

Selbstklebend  
Edelstahl gebürstet

FS958		7043716	5	11,45
-------	--	---------	---	-------



**WC Schild Behinderten**

Selbstklebend  
Edelstahl gebürstet

FS959		7044799	5	11,45
-------	--	---------	---	-------



**Flaschenöffner**

Verchromt

FK970		7044782	5	24,45
-------	--	---------	---	-------

Selbstklebend



**Badezimmeruhr**

Ø 60 mm

YK380	Verchromt mit schwarzem Zifferblatt	7055146	3	58,45
YX380	Verchromt mit weißem Zifferblatt	7055153	3	58,45





Best. Nr.	XTRA Bad	EAN	Empf.
		739144-	VPE VK/Stk

**Reissfeste Abfallbeutel/Kosmetikeimer**

(Für FK662 - FK665, FB/FX668  
siehe Seite 51 - 53)

F971	6 liter (40 stk)	7075205	6x40	8,45
------	------------------	---------	------	------



Die meisten Smedbo-Produkte können geklebt werden. Die beiliegenden Wandbefestigungsplatten sind für die Befestigung mit Schraube oder Kleber geeignet.

Besuchen Sie unsere Website für weitere Informationen und sehen Sie genau, welche Produkte geklebt werden können - [www.smedbo.de](http://www.smedbo.de)

**Bei der Montage mit Klebstoff:**

Der Klebstoff wird separat gekauft, siehe Art. Nr. 6000-10 unten. Einige **Duschkörbe und Einzelhaken #3455** können **nur** mit separaten Montageplatten geklebt werden, siehe Art. Nr. F966 oder FB966 unten.

Beachten Sie bitte, dass die Oberfläche der Wand gut gereinigt sein muss. Nach 4 h voll belastbar.

Die Wandserien AIR/LIFE/LIVING, sowie die Artikel 325 Wannengriff und 326 / 328 aus allen Programmen dürfen aus Sicherheitsgründen nicht geklebt werden!



**iComposite GlueMix**

Mit allen benötigten Materialien und Reinigungstuch für den Klebevorgang. 2 Komponentenkleber im patentierten Klebemixbeutel.

6000-10	Ausreichend für ca. 3-5 Artikel Kleber für bohrerfreie Montage	426045- 8380178	12	12,45
---------	---	--------------------	----	-------

**iComposite iCleaner**

Für zu verklebende Oberflächen  
Reinigungstuch

6000-11		426045- 830161	12	4,45
---------	--	-------------------	----	------



**iFast Glue**

2K-Klebstoff auf Basis Ethyl-Cyanacrylat  
Mischungsverhältnis 1:4  
Schnelle Durchhärtung (15 Minuten)  
Hohe Belastbarkeit

6000-14	Ausreichend für ca. 15 Artikel Kleber für bohrerfreie Montage	426045- 8380291	1	39,95
---------	--	--------------------	---	-------



**iCleaner Spray, 30 ml**

Für zu verklebende Oberflächen  
Spray mit Mikrofaserstoff

6000-13		7090703	3	13,45
---------	--	---------	---	-------



**Adapter zum Kleben**

Für Sideline, andere Körbe und #3455  
aus dem Sortiment, je 2 Rückplatten  
Ø 40 mm

F966	Verchromt	7083484	5x2	10,45
FB966	Schwarz	7090284	5x2	11,45



X40

**Best. Nr. Kataloge SMEDBO**

---



X403



X124

X40	Life in your bathroom
X403	DRY by Smedbo
X115	BLACK by Smedbo
X117	WHITE by Smedbo
X121	LIVING by Smedbo
X123	HOME Black by Smedbo
X124	MIRRORS by Smedbo
X127	BRUSHED BRASS by Smedbo
X135	DOT by Smedbo

**Werbeschilder und Prospekthalter**

---



X1060 (+X40)

X871	Smedbo-Glasplatte mit Logo/aus Mattglas. Halbrund
X872	Smedbo-Glasplatte mit Logo/Platte aus Mattglas. Rechteckig
X873	Smedbo-Platte mit Logo aus Mattglas. Rechteckig mit 4 Bohrungen zur Wandmontage
X1060	Zeitschriftenhalter (Verchromt)



Smedbo GmbH, An der Strusbek 68, D-22926 AHRENSBURG  
Tel. 04102-2208-0, Fax: 04102-2208-22  
E-mail: [info@smedbo.de](mailto:info@smedbo.de) [order@smedbo.de](mailto:order@smedbo.de)  
[www.smedbo.de](http://www.smedbo.de) [www.beslagsboden.de](http://www.beslagsboden.de)  
Worldwide Headquarters: Smedbo AB, Helsingborg, Sweden